



# ComfortLine Compact CU

## Dezenter Blendrahmen – geringe Einbautiefe

**Unterputz-Kleinverteiler**  
der Serie ComfortLine



- Dezenter Blendrahmen
- Geringe Einbautiefe
- Einfache Befestigung in Hohlwand oder Mauerwerk
- Schieber für schnelle Leitungseinführung
- N/PE Quick-Steckklemmen
- QMS-Rasttechnik für Einbaufelder
- Intelligente Verpackung



# Inhalt

## Einleitung

ComfortLine Compact CU Kleinverteiler für Unterputz- und Hohlwandmontage	4
Highlights	6
Mit Einbaufeldern, Blendrahmen und Türen	8
Mediaverteiler mit Blendrahmen und verschiedenen Türvarianten	9

## ComfortLine Compact CU Kleinverteiler für Unterputz- und Hohlwandmontage

Mit Verteilerfeldern, Blendrahmen und Türen aus Stahlblech	10
Mediaverteiler mit Blendrahmen und verschiedenen Türvarianten	14
Leerschränke mit Blendrahmen und Türen aus Stahlblech	16
Leerschränke mit Blendrahmen ohne Tür	18
Mit Verteilerfeldern, Blendrahmen und Designwechselrahmen	22

## Zubehör

Türen für Leerschränke	20
Mediafelder und Kombifelder mit Lochblechmontageplatte	24
CombiLine N Module	25
EDF-Montagegerüstteile, vertikale Profilschienen	29
Zubehör für Mediaverteiler	30
N/PE Quick-Steckklemmen	32
Schlossaustauschteile	34
Zubehör allgemein	36

## Planung, Montage und Maße

Gehäuse- und Blendrahmenmaße, Einbauhinweis mit 15 mm Hutprofilschienen	38
Maße, Gewichte und Verlustleistungen	39

---

# ComfortLine Compact CU Kleinverteiler für Unterputz- und Hohlwandmontage

Die neuen Kleinverteiler ComfortLine Compact CU für die Unterputz- und Hohlwandmontage runden die ComfortLine Produktserie in perfekter Weise ab. Mit ihrem dezenten Blendrahmen-Design fügen sie sich harmonisch in alle Umgebungen ein.

Bewährte Montagefreundlichkeit durch die smarten und praktischen Vorteile der ComfortLine Serie sowie die Montagevorteile des ComfortLine Innenausbau-systems eröffnen dem Elektroinstallateur neue Möglichkeiten der Effizienzsteigerung und Zeitersparnis.



### Dezenter Blendrahmen

Das besonders flache Blendrahmen-Design fgt sich harmonisch in alle Umgebungen ein.

### Geringe Einbautiefe

Mit nur 110 mm Gehusetiefe lsst sich der Kleinverteiler ComfortLine Compact CU leicht in Hohlwnde integrieren.

### Einfache Befestigung in Hohlwand oder Mauerwerk

Zur Befestigung in der **Hohlwand** gengt ein rechteckiger Ausschnitt. Das optionale Hohlwandset garantiert eine schnelle Montage: Einklicken, Schrauben anziehen, fertig!

Im **Mauerwerk** werden die Kleinverteiler mittels integrierter Laschen und Schrauben befestigt. Die Laschen werden vor der Montage einfach nach auen gebogen.

### Schieber fr schnelle Leitungseinfhrung

Dank herausnehmbarem Einfhrungsschieber pro Feldbreite mit ausbrechbaren Vorprgungen lassen sich die Leitungen bequem von vorne einfhren. Zustzlich knnen die Leitungen an der Kabelabfang- und Zugentlastungsbefestigung fixiert werden.

### N/PE Quick-Steckklemmen

Die Klemmschienen mit den N/PE Quick-Steckklemmen werden einfach von vorne eingeklickt.

### QMS-Rasttechnik fr Einbaufelder

Schnelles und einfaches Einrasten der Einbaufelder mit dem **Quick-Mounting-System**. Das spart Zeit, sorgt fr mehr Sicherheit und macht die Vormontage noch komfortabler.

### Intelligente Verpackung

Die Verpackung aus umweltfreundlichem Recyclingkarton ist auf die Arbeitsschritte auf dem Bau abgestimmt und kann nach der Elektroinstallation auch als Schmutzschutz verwendet werden.



- Dezenter Blendrahmen
- Geringe Einbautiefe
- Einfache Befestigung in Hohlwand oder Mauerwerk
- Schieber fr schnelle Leitungseinfhrung
- N/PE Quick-Steckklemmen
- QMS-Rasttechnik fr Einbaufelder
- Intelligente Verpackung



## Die Highlights

Einzigartig – die Flexibilität und Schnelligkeit bei der Hohlwandmontage

Auf ihn haben Elektroinstallateure gewartet! Der neue Kleinverteiler ComfortLine Compact CU für die Unterputz- und Hohlwandmontage mit dezentem Blendrahmen-Design. Mit ihm ist die erfolgreiche ComfortLine Serie jetzt komplett.

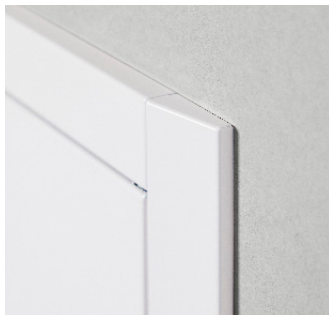

01  
Dezenter Blendrahmen mit einer Höhe von nur 15 mm



02  
Putzausgleich bis 25 mm über Befestigungsschrauben des Blendrahmens



03  
Geringe Gehäusetiefe von 110 mm



04  
Zur Befestigung in der Hohlwand genügt ein rechteckiger Ausschnitt



05  
Hohlwandset als optionales Zubehör



06  
Schnelle Montage mit Hohlwandset: Einklicken, Schrauben anziehen, fertig!

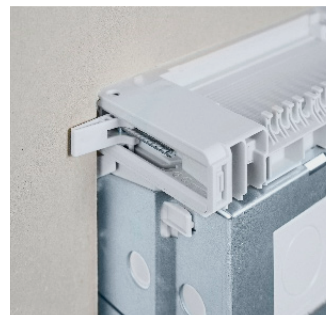

07  
Stabile Befestigung durch Hohlwandkrallen

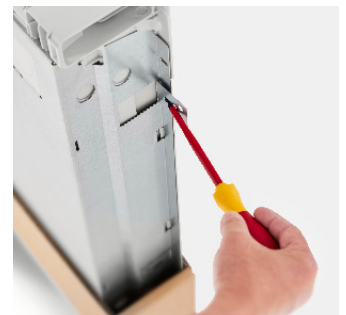

08  
Befestigungslasche zur Befestigung im Mauerwerk

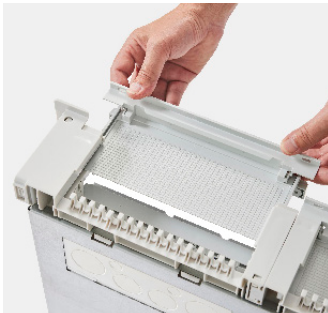

09 Herausnehmbarer Leitungseinführungsschieber zum schnellen Einführen der Leitungen; pro Feldbreite je ein Schieber oben und unten



10 Einfaches Ausbrechen der Vorprägungen im Schieber zur Einführung von Leitungen

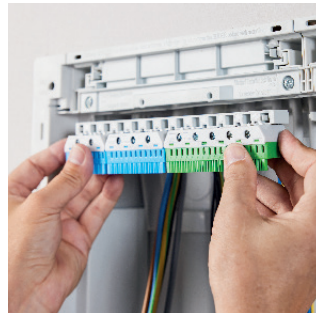

11 Die Klemmschienen mit den N/PE Quick-Steckklemmen werden einfach von vorne eingeklickt; zusätzlich können die Leitungen an der Kabelabfang-/Zugentlastungsbefestigung fixiert werden

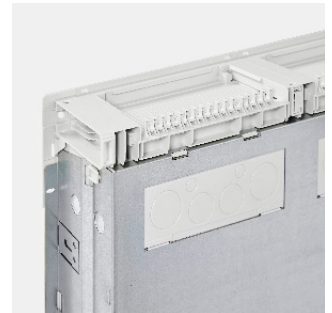

12 Rückwärtige und seitliche Leitungseinführungsmöglichkeiten



13 Schnelles und einfaches Einrasten der vormontierten Einbaufelder mit dem Quick-Mounting-System



14 Die Verpackung aus umweltfreundlichem Recyclingkarton ist auf die Arbeitsschritte auf dem Bau abgestimmt



15 Zuverlässiger Schmutzschutz nach der Elektroinstallation



16 Diverse Türvarianten für unterschiedliche Anwendungen

## ComfortLine Compact CU Kleinverteiler für Unterputz- und Hohlwandmontage

Mit Einbaufeldern, Blendrahmen und Türen



CU25V

### Technische Daten

Normen/Bestimmungen	DIN EN 61439-1/-3 (VDE 0660-600-1/-3)
Schranktyp	CU
Schutzklasse	II, schutzisoliert I, geerdet in Verbindung mit Erdungsset (Zubehör)
Schutzart	IP30
Stoßfestigkeitsgrad	IK09 mit Stahlblechtür; IK07 teiltransparente/transparente Türen
Bemessungsstrom	$I_n$ bis 125 A
Tiefe Mauerkasten	110 mm
Tiefe Blendrahmen	15 mm

### Ausführungen

Feldbreite	1	2	3	4
3 Rastereinheiten	-	●	-	-
4 Rastereinheiten	●	●	●	-
5 Rastereinheiten	●	●	●	●
6 Rastereinheiten	●	●	●	●
7 Rastereinheiten	●	●	●	-
8 Rastereinheiten	●	●	-	-



## ComfortLine Compact CU Kleinverteiler für Unterputz- und Hohlwandmontage

### Mediaverleiter mit Blendrahmen und verschiedenen Türvarianten



Leerschrankgröße CU24  
mit eingebautem Verteilerfeld  
und Media-Kombifeld

#### Technische Daten

Mediaverleiter komplett mit integrierten Mediafeldern oder

Mediafelder für Leerschränke

Auswahl von vier verschiedenen Türvarianten

Mediafelder mit Lochblech-Montageplatten ohne Abdeckung mit  
montierter Hutprofilschiene

Drahthalter enthalten

Schnelle bohrungslose Montage der Geräte

Die Schutzklasse ist vom jeweiligen Ausbau abhängig



01

- 01  
Vier Türvarianten:  
- Standardtüren  
- Transparente Türen  
- Belüftete Türen  
- WiFi-Türen

- 02  
Drahthalter für eine  
saubere Leitungsführung  
und schnelle Verdrahtung

- 03  
Halter aus Gummi zur  
einfachen und schnellen  
Montage von Geräten

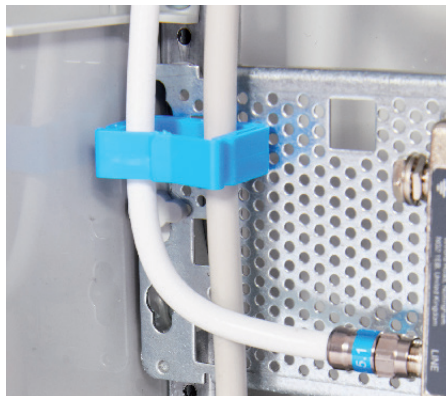

02



03

## ComfortLine Compact CU Kleinverteiler für Unterputz- und Hohlwandmontage\*

Mit Verteilerfeldern, Blendrahmen und Türen aus Stahlblech



CU24V

### Technische Daten

<b>Normen/Bestimmungen</b>	DIN EN 61439-1/-3 (VDE 0660-600-1/-3)
<b>Schutzklasse</b>	II, schutzisoliert I, geerdet in Verbindung mit Erdungsset (Zubehör)
<b>Schutzart</b>	IP30
<b>Stoßfestigkeitsgrad</b>	IK09
<b>Bemessungsstrom</b>	$I_n$ bis 125 A



### Produktmerkmale

<b>Gehäuse und Türen</b>	Mauerkasten aus verzinktem Stahlblech Blendrahmen und Tür Farbe Weiß RAL 9016, pulverbeschichtet Türöffnungswinkel 120 Grad Ab 3-feldbreiten Schränken mit Doppeltüren Türen mit Stangenverschluss Mit Kabelabfang-/Zugentlastungsbefestigung
<b>Ausbauvarianten</b>	Reihenabstand 125 mm/150 mm Felder für Reiheneinbaugeräte mit Hutprofilschienen 35 x 7,5 mm und N/PE Quick-Steckklemmen (pro Feldbreite 1 x ZK224) Felder mit Montageplatten Felder für Reihenklemmen mit Hutprofilschienen 35 x 7,5 mm schutzisoliert montiert (ohne N/PE Quick-Steckklemmen)
<b>Lieferformen</b>	Gehäuse mit Blendrahmen und Tür Blendrahmen mit 25 mm Putzausgleich Pro Feldbreite Schieber zur Leitungseinführung oben und unten im Lieferumfang enthalten Beschriftungssystem im Lieferumfang enthalten
<b>Zubehör</b>	Hohlwandeinbauset für Unterputzverteiler Schlossaustauschteile

\* In Verbindung mit Hohlwandset CZH4, siehe Seite 36

## ComfortLine Compact CU Kleinverteiler für Unterputz- und Hohlwandmontage\*

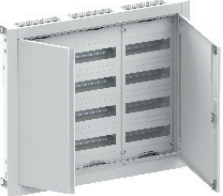
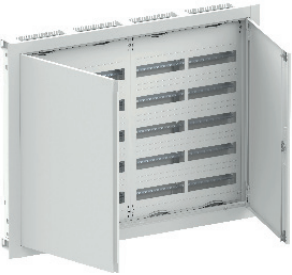

Mit Verteilerfeldern, Blendrahmen und Türen aus Stahlblech

Artikel	FB	RE	PLE	Wandausschnittmaße H x B x T in mm	Blendrahmenmaße H x B x T in mm	Stück	Type	Artikelnummer	EUR	
<b>Für Reiheneinbaugeräte, Reihenabstand 125 mm</b>										
	1	4	48	698 x 311 x 110	715 x 365 x 15	1	CU14V	2CPX052607R9999	491,00	
		5	60	848 x 311 x 110	865 x 365 x 15	1	CU15V	2CPX052608R9999	510,00	
		6	72	998 x 311 x 110	1015 x 365 x 15	1	CU16V	2CPX052609R9999	666,00	
		7	84	1148 x 311 x 110	1165 x 365 x 15	1	CU17V	2CPX052610R9999	777,00	
		8	96	1298 x 311 x 110	1315 x 365 x 15	1	CU18V	2CPX052611R9999	864,00	
	2	3	72	548 x 561 x 110	565 x 615 x 15	1	CU23V	2CPX052612R9999	710,00	
		4	96	698 x 561 x 110	715 x 615 x 15	1	CU24V	2CPX052613R9999	720,00	
		5	120	848 x 561 x 110	865 x 615 x 15	1	CU25V	2CPX052614R9999	898,00	
		6	144	998 x 561 x 110	1015 x 615 x 15	1	CU26V	2CPX052615R9999	970,00	
		7	168	1148 x 561 x 110	1165 x 615 x 15	1	CU27V	2CPX052616R9999	1112,00	
		8	192	1298 x 561 x 110	1315 x 615 x 15	1	CU28V	2CPX052617R9999	1199,00	
		3	4	144	698 x 811 x 110	715 x 865 x 15	1	CU34V	2CPX052618R9999	1166,00
			5	180	848 x 811 x 110	865 x 865 x 15	1	CU35V	2CPX052619R9999	1204,00
		6	216	998 x 811 x 110	1015 x 865 x 15	1	CU36V	2CPX052620R9999	1391,00	
		7	252	1148 x 811 x 110	1165 x 865 x 15	1	CU37V	2CPX052621R9999	1479,00	
	4	5	240	848 x 1061 x 110	865 x 1115 x 15	1	CU45V	2CPX052622R9999	1471,00	

\* In Verbindung mit Hohlwandset CZH4, siehe Seite 36

## ComfortLine Compact CU Kleinverteiler für Unterputz- und Hohlwandmontage\*





Mit Verteilerfeldern, Blendrahmen und Türen aus Stahlblech

Artikel	FB	RE	PLE	Wandausschnittmaße H x B x T in mm	Blendrahmenmaße H x B x T in mm	Stück	Type	Artikelnummer	EUR
<b>Für Reiheneinbaugeräte, Reihenabstand 150 mm</b>									
 CU24R	2	3	72	698 x 561 x 110	715 x 615 x 15	1	CU24R	2CPX052600R9999	770,00
		4	96	848 x 561 x 110	865 x 615 x 15	1	CU25R	2CPX052601R9999	926,00
		5	120	998 x 561 x 110	1015 x 615 x 15	1	CU26R	2CPX052602R9999	1015,00
		6	144	1148 x 561 x 110	1165 x 615 x 15	1	CU27R	2CPX052603R9999	1116,00
		7	168	1298 x 561 x 110	1315 x 615 x 15	1	CU28R	2CPX052604R9999	1239,00
 CU36R	3	5	180	998 x 811 x 110	1015 x 865 x 15	1	CU36R	2CPX052605R9999	1436,00
		6	216	1148 x 811 x 110	1165 x 865 x 15	1	CU37R	2CPX052606R9999	1709,00

\* In Verbindung mit Hohlwandset CZH4, siehe Seite 36

## ComfortLine Compact CU Kleinverteiler für Unterputz- und Hohlwandmontage\*

Mit Verteilerfeldern, Blendrahmen und Türen aus Stahlblech

Artikel	FB	RE	RK/REG	PLE	Wandausschnittmaße	Blendrahmenmaße	Stück	Type	Artikelnummer	EUR
					H x B x T in mm	H x B x T in mm				
<b>Für Reiheneinbaugeräte (REG) und Reihenklemmen (RK), Reihenabstand 125 mm</b>										
	2	5	2/3	72	848 x 561 x 110	865 x 615 x 15	1	CU25K	2CPX052623R9999	887,00
		6	2/4	96	998 x 561 x 110	1015 x 615 x 15	1	CU26K	2CPX052624R9999	984,00
		7	3/4	96	1148 x 561 x 110	1165 x 615 x 15	1	CU27K	2CPX052625R9999	1070,00
CU25K										
	3	5	2/3	108	848 x 811 x 110	865 x 865 x 15	1	CU35K	2CPX052626R9999	1130,00
		6	2/4	144	998 x 811 x 110	1015 x 865 x 15	1	CU36K	2CPX052627R9999	1362,00
		7	3/4	144	1148 x 811 x 110	1165 x 865 x 15	1	CU37K	2CPX052628R9999	1554,00
CU35K										
	4	6	2/4	192	998 x 1061 x 110	1015 x 1115 x 15	1	CU46K	2CPX052629R9999	1659,00
CU46K										
<b>Für Reiheneinbaugeräte und Montageplatte, Reihenabstand 125 mm</b>										
	2	4		48	698 x 561 x 110	715 x 615 x 15	1	CU24VP	2CPX052685R9999	745,00
CU24VP	(1/1)									
	3	5		120	848 x 811 x 110	865 x 865 x 15	1	CU35VP	2CPX052686R9999	1190,00
CU35VP	(2/1)									

\* In Verbindung mit Hohlwandset CZH4, siehe Seite 36

## ComfortLine Compact CU Kleinverteiler für Unterputz- und Hohlwandmontage\*

Mediaverteiler mit Blendrahmen und verschiedenen Türvarianten



CU24VM

### Technische Daten

<b>Normen/Bestimmungen</b>	DIN EN 61439-1/-3 (VDE 0660-600-1/-3)
<b>Schutzklasse</b>	II, schutzisoliert I, geerdet in Verbindung mit Erdungsset (Zubehör)
<b>Schutzart</b>	Mit Stahlblechtür IP30 Mit Stahlblechtür belüftet IP30 Mit Stahlblechtür belüftet und Kunststoffeinsatz IP30
<b>Stoßfestigkeitsgrad</b>	IK09 mit Stahlblechtür; IK07 teiltransparente/transparente Türen
<b>Bemessungsstrom</b>	$I_n$ bis 125 A



### Produktmerkmale

<b>Gehäuse und Türen</b>	Mauerkasten aus verzinktem Stahlblech Blendrahmen und Tür Farbe Weiß RAL 9016, pulverbeschichtet Türöffnungswinkel 120 Grad Ab 3-feldbreiten Schränken mit Doppeltüren Türen mit Stangenverschluss Mit Kabelabfang-/Zugentlastungsbefestigung
<b>Ausbauvarianten</b>	Reihenabstand 125 mm Felder für Reiheneinbaugeräte mit Hutprofilschienen 35 x 7,5 mm und N/PE Quick-Steckklemmen (pro Feldbreite 1 x ZK224) Lochblech-Montageplatte vormontiert
<b>Lieferformen</b>	Gehäuse mit Blendrahmen und Tür Blendrahmen mit 25 mm Putzausgleich Pro Feldbreite Schieber zur Leitungseinführung oben und unten im Lieferumfang enthalten Beschriftungssystem im Lieferumfang enthalten
<b>Zubehör</b>	Hohlwandeinbauset für Unterputzverteiler Schlossaustauschteile Steckdosen Patchpanel

\* In Verbindung mit Hohlwandset CZH4, siehe Seite 36

## ComfortLine Compact CU Kleinverteiler für Unterputz- und Hohlwandmontage\*

Mediaverteiler mit Blendrahmen und verschiedenen Türvarianten

Artikel	FB	RE	PLE	Wandausschnittmaße H x B x T in mm	Blendrahmenmaße H x B x T in mm	Stück	Type	Artikelnummer	EUR
<b>Mediaverteiler mit integriertem Mediafeld, Reihenabstand 125 mm</b>									
<b>Stahlblechtür, IP30</b>									
 CU24VM	2 (1/1)	4	48	698 x 561 x 110	715 x 615 x 15	1	CU24VM	2CPX052664R9999	799,00
		5	60	848 x 561 x 110	865 x 615 x 15	1	CU25VM	2CPX052665R9999	971,00
		6	72	998 x 561 x 110	1015 x 615 x 15	1	CU26VM	2CPX052666R9999	1029,00
		7	84	1148 x 561 x 110	1165 x 615 x 15	1	CU27VM	2CPX052667R9999	1183,00
	3 (2/1)	4	96	698 x 811 x 110	715 x 865 x 15	1	CU34VM	2CPX052668R9999	1198,00
		5	120	848 x 811 x 110	865 x 865 x 15	1	CU35VM	2CPX052669R9999	1457,00
		6	144	998 x 811 x 110	1015 x 865 x 15	1	CU36VM	2CPX052670R9999	1544,00
<b>Stahlblechtür mit Lüftungsöffnungen, IP30</b>									
 CU24VML	2 (1/1)	4	48	698 x 561 x 110	715 x 615 x 15	1	CU24VML	2CPX052671R9999	756,00
		5	60	848 x 561 x 110	865 x 615 x 15	1	CU25VML	2CPX052672R9999	943,00
		6	72	998 x 561 x 110	1015 x 615 x 15	1	CU26VML	2CPX052673R9999	983,00
		7	84	1148 x 561 x 110	1165 x 615 x 15	1	CU27VML	2CPX052674R9999	1157,00
	3 (2/1)	4	96	698 x 811 x 110	715 x 865 x 15	1	CU34VML	2CPX052675R9999	1058,00
		5	120	848 x 811 x 110	865 x 865 x 15	1	CU35VML	2CPX052676R9999	1251,00
		6	144	998 x 811 x 110	1015 x 865 x 15	1	CU36VML	2CPX052677R9999	1445,00
<b>Stahlblechtür mit Lüftungsöffnungen und Kunststoffeinsatz teiltransparent weiß für verbessertes WiFi-Signal, IP30</b>									
 CU24VMW	2 (1/1)	4	48	698 x 561 x 110	715 x 615 x 15	1	CU24VMW	2CPX052678R9999	794,00
		5	60	848 x 561 x 110	865 x 615 x 15	1	CU25VMW	2CPX052679R9999	990,00
		6	72	998 x 561 x 110	1015 x 615 x 15	1	CU26VMW	2CPX052680R9999	1031,00
		7	84	1148 x 561 x 110	1165 x 615 x 15	1	CU27VMW	2CPX052681R9999	1176,00
	3 (2/1)	4	96	698 x 811 x 110	715 x 865 x 15	1	CU34VMW	2CPX052682R9999	1111,00
		5	120	848 x 811 x 110	865 x 865 x 15	1	CU35VMW	2CPX052683R9999	1334,00
		6	144	998 x 811 x 110	1015 x 865 x 15	1	CU36VMW	2CPX052684R9999	1556,00

\* In Verbindung mit Hohlwandset CZH4, siehe Seite 36

## ComfortLine Compact CU Kleinverteiler für Unterputz- und Hohlwandmontage\*

Leerschränke mit Blendrahmen und Türen aus Stahlblech



CU24

### Technische Daten

<b>Normen/Bestimmungen</b>	DIN EN 61439-1/-3 (VDE 0660-600-1/-3)
<b>Schutzklasse</b>	II, schutzisoliert I, geerdet in Verbindung mit Erdungsset (Zubehör)
<b>Schutzart</b>	IP30
<b>Stoßfestigkeitsgrad</b>	IK09
<b>Bemessungsstrom</b>	$I_n$ bis 125 A

### Produktmerkmale





<b>Gehäuse und Türen</b>	Mauerkasten aus verzinktem Stahlblech Blendrahmen und Tür Farbe Weiß RAL 9016, pulverbeschichtet Türöffnungswinkel 120 Grad Ab 3-feldbreiten Schränken mit Doppeltüren Türen mit Stangenverschluss Mit Kabelabfang-/Zugentlastungsbefestigung
<b>Ausbauvarianten</b>	Vorbereitet zum Ausbau mit CombiLine Modulen, Verteilerfeldern und Mediafeldern Ohne N/PE Quick-Steckklemmen
<b>Lieferformen</b>	Gehäuse mit Blendrahmen und Tür Blendrahmen mit 25 mm Putzausgleich Pro Feldbreite Schieber zur Leitungseinführung oben und unten im Lieferumfang enthalten Beschriftungssystem im Lieferumfang enthalten
<b>Zubehör</b>	Hohlwandeinbauset für Unterputzverteiler Schlossaustauschteile Mediafelder Verteilerfelder CombiLine Module

\* In Verbindung mit Hohlwandset CZH4, siehe Seite 36



## ComfortLine Compact CU Kleinverteiler für Unterputz- und Hohlwandmontage\*

Leerschränke mit Blendrahmen und Türen aus Stahlblech

Artikel	FB	RE	PLE	Wandausschnittmaße	Blendrahmenmaße	Stück	Type	Artikelnummer	EUR	
				H x B x T in mm	H x B x T in mm					
	1	4	48	698 x 311 x 110	715 x 365 x 15	1	CU14	2CPX052630R9999	378,00	
		5	60	848 x 311 x 110	865 x 365 x 15	1	CU15	2CPX052631R9999	406,00	
		6	72	998 x 311 x 110	1015 x 365 x 15	1	CU16	2CPX052632R9999	427,00	
		7	84	1148 x 311 x 110	1165 x 365 x 15	1	CU17	2CPX052633R9999	453,00	
		8	96	1298 x 311 x 110	1315 x 365 x 15	1	CU18	2CPX052634R9999	478,00	
CU14										
	2	3	72	548 x 561 x 110	565 x 615 x 15	1	CU23	2CPX052635R9999	536,00	
		4	96	698 x 561 x 110	715 x 615 x 15	1	CU24	2CPX052636R9999	566,00	
		5	120	848 x 561 x 110	865 x 615 x 15	1	CU25	2CPX052637R9999	599,00	
		6	144	998 x 561 x 110	1015 x 615 x 15	1	CU26	2CPX052638R9999	629,00	
		7	168	1148 x 561 x 110	1165 x 615 x 15	1	CU27	2CPX052639R9999	659,00	
		8	192	1298 x 561 x 110	1315 x 615 x 15	1	CU28	2CPX052640R9999	690,00	
		CU24								
			3	4	144	698 x 811 x 110	715 x 865 x 15	1	CU34	2CPX052641R9999
5	180			848 x 811 x 110	865 x 865 x 15	1	CU35	2CPX052642R9999	768,00	
6	216			998 x 811 x 110	1015 x 865 x 15	1	CU36	2CPX052643R9999	815,00	
7	252			1148 x 811 x 110	1165 x 865 x 15	1	CU37	2CPX052644R9999	861,00	
CU35										
	4	5	240	848 x 1061 x 110	865 x 1115 x 15	1	CU45	2CPX052645R9999	950,00	
		6	288	998 x 1061 x 110	1015 x 1115 x 15	1	CU46	2CPX052646R9999	987,00	
		CU46								

\* In Verbindung mit Hohlwandset CZH4, siehe Seite 36

> Mediafelder, siehe Seite 24

> CombiLine Module, siehe ab Seite 25

> Verteilerfelder, siehe Kapitel 8 im Hauptkatalog

> Beim Einbau von CombiLine Modulen und Verteilerfeldern mit 15 mm Hutprofilschienen sind Einschränkungen für Betriebsmittel im Schloß- und Schloßgestängebereich zu berücksichtigen, siehe Seite 38

## ComfortLine Compact CU Kleinverteiler für Unterputz- und Hohlwandmontage\*

Leerschränke mit Blendrahmen ohne Tür



CU24B

### Technische Daten

<b>Normen/Bestimmungen</b>	DIN EN 61439-1/-3 (VDE 0660-600-1/-3)
<b>Schutzklasse</b>	II, schutzisoliert I, geerdet in Verbindung mit Erdungsset (Zubehör)
<b>Schutzart</b>	IP30
<b>Stoßfestigkeitsgrad</b>	IK09 mit Stahlblechtür; IK07 teiltransparente/transparente Türen
<b>Bemessungsstrom</b>	$I_n$ bis 125 A



### Produktmerkmale

<b>Gehäuse und Blendrahmen</b>	Mauerkasten aus verzinktem Stahlblech Blendrahmen Farbe Weiß RAL 9016, pulverbeschichtet Mit Kabelabfang-/Zugentlastungsbefestigung
<b>Ausbauvarianten</b>	Vorbereitet zum Ausbau mit CombiLine Modulen, Verteilerfeldern und Mediafeldern Ohne N/PE Quick-Steckklemmen
<b>Lieferformen</b>	Gehäuse mit Blendrahmen ohne Tür Blendrahmen mit 25 mm Putzausgleich Pro Feldbreite Schieber zur Leitungseinführung oben und unten im Lieferumfang enthalten Beschriftungssystem im Lieferumfang enthalten
<b>Zubehör</b>	Hohlwandeinbauset für Unterputzverteiler Stahlblech- und transparente Türen Schlossaustauschteile Mediafelder Verteilerfelder CombiLine Module

\* In Verbindung mit Hohlwandset CZH4, siehe Seite 36

## ComfortLine Compact CU Kleinverteiler für Unterputz- und Hohlwandmontage\*

Leerschränke mit Blendrahmen ohne Tür

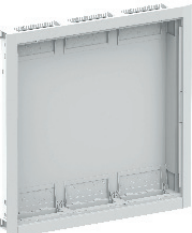
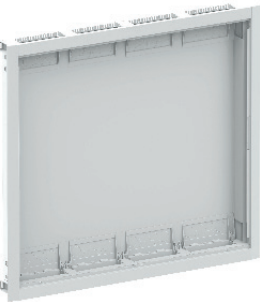
Artikel	FB	RE	PLE	Wandausschnittmaße	Blendrahmenmaße	Stück	Type	Artikelnummer	EUR	
				H x B x T in mm	H x B x T in mm					
	1	4	48	698 x 311 x 110	715 x 365 x 15	1	CU14B	2CPX052647R9999	200,00	
		5	60	848 x 311 x 110	865 x 365 x 15	1	CU15B	2CPX052648R9999	213,00	
		6	72	998 x 311 x 110	1015 x 365 x 15	1	CU16B	2CPX052649R9999	226,00	
		7	84	1148 x 311 x 110	1165 x 365 x 15	1	CU17B	2CPX052650R9999	241,00	
		8	96	1298 x 311 x 110	1315 x 365 x 15	1	CU18B	2CPX052651R9999	254,00	
CU14B										
	2	3	72	548 x 561 x 110	565 x 615 x 15	1	CU23B	2CPX052652R9999	293,00	
		4	96	698 x 561 x 110	715 x 615 x 15	1	CU24B	2CPX052653R9999	312,00	
		5	120	848 x 561 x 110	865 x 615 x 15	1	CU25B	2CPX052654R9999	335,00	
		6	144	998 x 561 x 110	1015 x 615 x 15	1	CU26B	2CPX052655R9999	362,00	
		7	168	1148 x 561 x 110	1165 x 615 x 15	1	CU27B	2CPX052656R9999	391,00	
		8	192	1298 x 561 x 110	1315 x 615 x 15	1	CU28B	2CPX052657R9999	417,00	
		CU24B								
			3	4	144	698 x 811 x 110	715 x 865 x 15	1	CU34B	2CPX052658R9999
5	180			848 x 811 x 110	865 x 865 x 15	1	CU35B	2CPX052659R9999	443,00	
6	216			998 x 811 x 110	1015 x 865 x 15	1	CU36B	2CPX052660R9999	483,00	
7	252			1148 x 811 x 110	1165 x 865 x 15	1	CU37B	2CPX052661R9999	549,00	
CU35B										
	4	5	240	848 x 1061 x 110	865 x 1115 x 15	1	CU45B	2CPX052662R9999	586,00	
		6	288	998 x 1061 x 110	1015 x 1115 x 15	1	CU46B	2CPX052663R9999	611,00	
CU46B										

\* In Verbindung mit Hohlwandset CZH4, siehe Seite 36

> Türen, siehe ab Seite 20

> Mediafelder, siehe Seite 24



> CombiLine Module, siehe ab Seite 25

> Verteilerfelder, siehe Kapitel 8 im Hauptkatalog

> Beim Einbau von CombiLine Modulen und Verteilerfeldern mit 15 mm Hutprofilschienen sind Einschränkungen für Betriebsmittel im Schloß- und Schloßgestängebereich zu berücksichtigen, siehe Seite 38

## ComfortLine Compact CU Kleinverteiler für Unterputz- und Hohlwandmontage

### Türen aus Stahlblech und transparente Türen



Artikel	FB	RE	Passend zu	Stück	Tür ohne Verschluss			Tür mit Verschluss			
					Type	Artikelnummer	EUR	Type	Artikelnummer	EUR	
<b>Türen aus Stahlblech</b>											
	1	4	CU14, ...	1	-	-	-	CTB14S	2CPX052321R9999	146,00	
		5	CU15, ...	1	-	-	-	CTB15S	2CPX052324R9999	161,00	
		6	CU16, ...	1	-	-	-	CTB16S	2CPX052327R9999	169,00	
		7	CU17, ...	1	-	-	-	CTB17S	2CPX052330R9999	185,00	
		8	CU18, ...	1	-	-	-	CTB18S	2CPX052333R9999	208,00	
	2	3	CU23, ...	1	-	-	-	CTB23S	2CPX052319R9999	181,00	
		4	CU24, ...	1	-	-	-	CTB24S	2CPX052322R9999	190,00	
		5	CU25, ...	1	-	-	-	CTB25S	2CPX052325R9999	201,00	
		6	CU26, ...	1	-	-	-	CTB26S	2CPX052328R9999	208,00	
		7	CU27, ...	1	-	-	-	CTB27S	2CPX052331R9999	216,00	
		8	CU28, ...	1	-	-	-	CTB28S	2CPX052334R9999	233,00	
	3'	4	CU34, ...	1		CTB14	2CPX052306R9999	123,00	CTB24S	2CPX052322R9999	190,00
		5	CU35, ...	1		CTB15	2CPX052308R9999	131,00	CTB25S	2CPX052325R9999	201,00
		6	CU36, ...	1		CTB16	2CPX052310R9999	140,00	CTB26S	2CPX052328R9999	208,00
		7	CU37, ...	1		CTB17	2CPX052312R9999	147,00	CTB27S	2CPX052331R9999	216,00
	4'	5	CU45, ...	1		CTB25	2CPX052309R9999	172,00	CTB25S	2CPX052325R9999	201,00
		6	CU46, ...	1		CTB26	2CPX052311R9999	188,00	CTB26S	2CPX052328R9999	208,00
	<b>Transparente Türen</b>										
		1	4	CU14, ...	1	-	-	-	CTT14S	2CPX052356R9999	236,00
			5	CU15, ...	1	-	-	-	CTT15S	2CPX052359R9999	278,00
		6	CU16, ...	1	-	-	-	CTT16S	2CPX052362R9999	304,00	
		7	CU17, ...	1	-	-	-	CTT17S	2CPX052365R9999	326,00	
		8	CU18, ...	1	-	-	-	CTT18S	2CPX052368R9999	344,00	
2		3	CU23, ...	1	-	-	-	CTT23S	2CPX052354R9999	238,00	
		4	CU24, ...	1	-	-	-	CTT24S	2CPX052357R9999	272,00	
		5	CU25, ...	1	-	-	-	CTT25S	2CPX052360R9999	322,00	
		6	CU26, ...	1	-	-	-	CTT26S	2CPX052363R9999	358,00	
		7	CU27, ...	1	-	-	-	CTT27S	2CPX052366R9999	385,00	
		8	CU28, ...	1	-	-	-	CTT28S	2CPX052369R9999	409,00	
3'		4	CU34, ...	1		CTT14	2CPX052341R9999	219,00	CTT24S	2CPX052357R9999	272,00
		5	CU35, ...	1		CTT15	2CPX052343R9999	245,00	CTT25S	2CPX052360R9999	322,00
		6	CU36, ...	1		CTT16	2CPX052345R9999	271,00	CTT26S	2CPX052363R9999	358,00
		7	CU37, ...	1		CTT17	2CPX052347R9999	285,00	CTT27S	2CPX052366R9999	385,00
4'		5	CU45, ...	1		CTT25	2CPX052344R9999	305,00	CTT25S	2CPX052360R9999	322,00
		6	CU46, ...	1		CTT26	2CPX052346R9999	342,00	CTT26S	2CPX052363R9999	358,00

\*Ab 3-feldbreiten Schränken Doppeltüren

> Beim Einbau von CombiLine Modulen und Verteilerfeldern mit 15 mm Hutprofilschienen sind Einschränkungen für Betriebsmittel im Schloß- und Schloßgestängebereich zu berücksichtigen, siehe Seite 38

## ComfortLine Compact CU Kleinverteiler für Unterputz- und Hohlwandmontage

Türen aus Stahlblech mit Lüftungsöffnungen und WiFi-Türen mit Kunststoffeinsatz

Artikel	FB	RE	Passend zu	Stück	Tür ohne Verschluss			Tür mit Verschluss			
					Type	Artikelnummer	EUR	Type	Artikelnummer	EUR	
<b>Türen aus Stahlblech mit Lüftungsöffnungen</b>											
 CTL24S	1	4	CU14, ...	1	-	-	-	CTL14S	2CPX052376R9999	152,00	
		5	CU15, ...	1	-	-	-	CTL15S	2CPX052378R9999	163,00	
		6	CU16, ...	1	-	-	-	CTL16S	2CPX052380R9999	176,00	
		7	CU17, ...	1	-	-	-	CTL17S	2CPX052382R9999	190,00	
		8	CU18, ...	1	-	-	-	CTL18S	2CPX052484R9999	212,00	
	2	3	CU23, ...	1	-	-	-	CTL23S	2CPX052375R9999	209,00	
		4	CU24, ...	1	-	-	-	CTL24S	2CPX052377R9999	219,00	
		5	CU25, ...	1	-	-	-	CTL25S	2CPX052379R9999	232,00	
		6	CU26, ...	1	-	-	-	CTL26S	2CPX052381R9999	241,00	
		7	CU27, ...	1	-	-	-	CTL27S	2CPX052383R9999	255,00	
		8	CU28, ...	1	-	-	-	CTL28S	2CPX052485R9999	271,00	
	3*	4	CU34, ...	1	-	-	-	CTL24S	2CPX052377R9999	219,00	
		5	CU35, ...	1	-	-	-	CTL25S	2CPX052379R9999	232,00	
		6	CU36, ...	1	-	-	-	CTL26S	2CPX052381R9999	241,00	
		7	CU37, ...	1	-	-	-	CTL27S	2CPX052383R9999	255,00	
	4*	5	CU45, ...	1	-	-	-	CTL25S	2CPX052379R9999	232,00	
		6	CU46, ...	1	-	-	-	CTL26S	2CPX052381R9999	241,00	
	<b>Türen mit Lüftungsöffnungen und teiltransparentem Kunststoffeinsatz (WiFi-Türen)</b>										
	 CTW24S	4	4	CU14, ...	1	-	-	-	CTW14S	2CPX052390R9999	237,00
			5	CU15, ...	1	-	-	-	CTW15S	2CPX052392R9999	256,00
		6	CU16, ...	1	-	-	-	CTW16S	2CPX052394R9999	275,00	
		7	CU17, ...	1	-	-	-	CTW17S	2CPX052396R9999	304,00	
		8	CU18, ...	1	-	-	-	CTW18S	2CPX052486R9999	347,00	
2		3	CU23, ...	1	-	-	-	CTW23S	2CPX052389R9999	251,00	
		4	CU24, ...	1	-	-	-	CTW24S	2CPX052391R9999	260,00	
		5	CU25, ...	1	-	-	-	CTW25S	2CPX052393R9999	282,00	
		6	CU26, ...	1	-	-	-	CTW26S	2CPX052395R9999	308,00	
		7	CU27, ...	1	-	-	-	CTW27S	2CPX052397R9999	342,00	
		8	CU28, ...	1	-	-	-	CTW28S	2CPX052487R9999	390,00	
3*		4	CU34, ...	1	-	-	-	CTW24S	2CPX052391R9999	260,00	
		5	CU35, ...	1	-	-	-	CTW25S	2CPX052393R9999	282,00	
		6	CU36, ...	1	-	-	-	CTW26S	2CPX052395R9999	308,00	
		7	CU37, ...	1	-	-	-	CTW27S	2CPX052397R9999	342,00	
4*		5	CU45, ...	1	-	-	-	CTW25S	2CPX052393R9999	282,00	
		6	CU46, ...	1	-	-	-	CTW26S	2CPX052395R9999	308,00	

\* Ab 3-feldbreiten Schränken Doppeltüren

> Beim Einbau von CombiLine Modulen und Verteilerfeldern mit 15 mm Hutprofilschienen sind Einschränkungen für Betriebsmittel im Schloß- und Schloßgestängebereich zu berücksichtigen, siehe Seite 38

## ComfortLine Compact CU Kleinverteiler für Unterputz- und Hohlwandmontage\*

Mit Verteilerfeldern, Blendrahmen und Designwechselrahmen



CU24VD

### Technische Daten

Normen/Bestimmungen	DIN EN 61439-1/-3 (VDE 0660-600-1/-3)
Schutzklasse	II, schutzisoliert
Schutzart	IP30
Bemessungsstrom	$I_n$ bis 125 A

### Produktmerkmale

Gehäuse und Tür	Mauerkasten aus verzinktem Stahlblech
	Blendrahmen Farbe Weiß RAL 9016, pulverbeschichtet
	Designwechselrahmen, Aluminium gebürstet mit Glaseinsatz
	Türöffnungswinkel 120 Grad
	Designwechselrahmen mit Magnetverschluss
	Mit Kabelabfang-/Zugentlastungsbefestigung
Ausbauvarianten	Reihenabstand 125 mm
	Felder für Reiheneinbaugeräte mit Hutprofilsschienen 35 x 7,5 mm und N/PE Quick-Steckklemmen (pro Feldbreite 1 x ZK224)
Lieferformen	Gehäuse mit Blendrahmen und Designwechselrahmen
	Blendrahmen mit 25 mm Putzausgleich
	Pro Feldbreite Schieber zur Leitungseinführung oben und unten im Lieferumfang enthalten
	Beschriftungssystem im Lieferumfang enthalten
Zubehör	Hohlwandinbauset für Unterputzverteiler

\* In Verbindung mit Hohlwandset CZH4, siehe Seite 36

## ComfortLine Compact CU Kleinverteiler für Unterputz- und Hohlwandmontage\*

Mit Verteilerfeldern, Blendrahmen und Designwechselrahmen

Artikel	FB	RE	PLE	Wandausschnittmaße	Blendrahmenmaße	Stück	Type	Artikelnummer	EUR
				H x B x T in mm	H x B x T in mm				
	<b>Mit Bilderrahmentür,</b> Aluminium gebürstet, Reihenabstand 125 mm								
	2	4	96	698 x 561 x 110	715 x 615 x 15	1	CU24VD	2CPX052687R9999	926,00
	2	5	120	848 x 561 x 110	865 x 615 x 15	1	CU25VD	2CPX052688R9999	1104,00
	2	6	144	998 x 561 x 110	1015 x 615 x 15	1	CU26VD	2CPX052689R9999	1176,00

CU24VD

\* In Verbindung mit Hohlwandset CZH4, siehe Seite 36

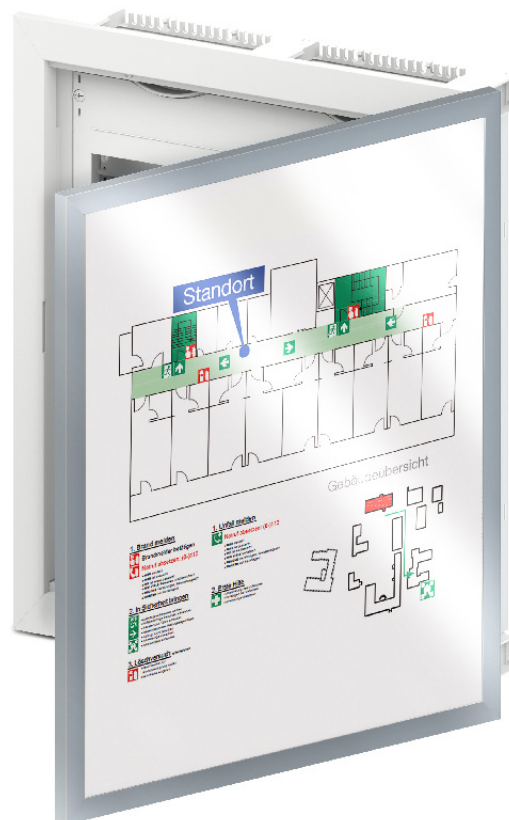

Beispiel CU24VD  
mit Deko-Abbildung  
(Lieferung ohne Bild)

## ComfortLine Compact CU Kleinverteiler

Mediafelder und Kombifelder mit Lochblechmontageplatte

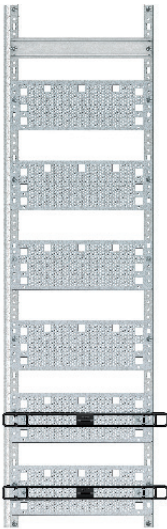
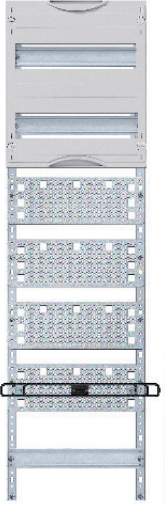
Artikel	FB	RE	Höhe x Breite	PLE	Anzahl Montageplatten	Stück	Type	Artikelnummer	EUR	
<b>Mediafelder für Kleinverteiler-Leerschränke</b>										
	1	3	450 x 250	-	3	1	1MM00	2CPX037485R9999	140,00	
		4	600 x 250	-	4	1	1MM0	2CPX037486R9999	161,00	
		5	750 x 250	-	5	1	1MM1	2CPX037487R9999	180,00	
		6	900 x 250	-	6	1	1MM2	2CPX037488R9999	200,00	
		7	1050 x 250	-	7	1	1MM3	2CPX037489R9999	217,00	
		8	1200 x 250	-	8	1	1MM4	2CPX052302R9999	238,00	
	2	4	600 x 500	-	4	1	2MM0	2CPX037490R9999	218,00	
		5	750 x 500	-	5	1	2MM1	2CPX037491R9999	252,00	
		6	900 x 500	-	6	1	2MM2	2CPX037492R9999	286,00	
		7	1050 x 500	-	7	1	2MM3	2CPX037493R9999	319,00	
		8	1250 x 500	-	8	1	2MM4	2CPX052303R9999	353,00	
	1MM2									
	<b>Media-Kombifelder für Kleinverteiler-Leerschränke*</b>									
		1	5	750 x 250	24	3	1	FC15V2M3	2CPX052700R9999	229,00
		6	900 x 250	24	4	1	FC16V2M4	2CPX052701R9999	251,00	
		7	1050 x 250	24	5	1	FC17V2M5	2CPX052702R9999	260,00	
			1050 x 250	36	4	1	FC17V3M4	2CPX052703R9999	267,00	
		8	1200 x 250	36	5	1	FC18V3M5	2CPX052704R9999	271,00	
FC16V2M4										

\* Die EDF-Profilsschienen vom Verteiler- und Mediabereich sind potentialfrei voneinander getrennt, zusätzlich ist eine horizontale Trennwand enthalten



## ComfortLine Compact CU Kleinverteiler

CombiLine N Module für Reiheneinbaugeräte auf EDF-Montagegerüst

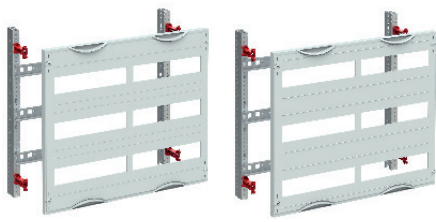

MG203

MG423

- Ausbau mit Hutprofilschienen 35 x 15 mm
- Für Einbaugeräte nach DIN 43880
- Das Montagegerüst muss separat bestellt werden

Höhe		Breite			Bausatz unmontiert				Montiert im Schrank eingebaut			
RE	mm	FB	mm	PLE	Stück	Type	Artikelnummer	EUR	Type	Artikelnummer	EUR	
<b>Reihenabstand 125 mm</b>												
1	150	1	250	12	1	MBG101	2CPX041650R9999	51,00	MG101	2CPX041200R9999	54,00	
		2	500	24	1	MBG201	2CPX041651R9999	78,00	MG201	2CPX041201R9999	82,00	
2	300	1	250	24	1	MBG102	2CPX041653R9999	64,00	MG102	2CPX041203R9999	66,50	
		2	500	48	1	MBG202	2CPX041655R9999	95,50	MG202	2CPX041205R9999	102,00	
3	450	1	250	36	1	MBG103	2CPX041659R9999	83,00	MG103	2CPX041209R9999	87,00	
		2	500	72	1	MBG203	2CPX041661R9999	133,00	MG203	2CPX041211R9999	141,00	
4	600	1	250	48	1	MBG104	2CPX041665R9999	113,00	MG104	2CPX041215R9999	118,00	
		2	500	96	1	MBG204	2CPX041667R9999	193,00	MG204	2CPX041217R9999	202,00	
5	750	1	250	60	1	MBG105	2CPX041671R9999	125,00	MG105	2CPX041221R9999	130,00	
		2	500	120	1	MBG205	2CPX041673R9999	212,00	MG205	2CPX041223R9999	223,00	
<b>Reihenabstand 150 mm</b>												
1	150	1	250	12	1	MBG101	2CPX041650R9999	51,00	MG101	2CPX041200R9999	54,00	
		2	500	24	1	MBG201	2CPX041651R9999	78,00	MG201	2CPX041201R9999	82,00	
2	300	1	250	24	1	MBG412	2CPX041654R9999	64,00	MG412	2CPX041204R9999	66,50	
		2	500	48	1	MBG422	2CPX041656R9999	95,50	MG422	2CPX041206R9999	102,00	
3	450	1	250	36	1	MBG413	2CPX041660R9999	83,00	MG413	2CPX041210R9999	87,00	
		2	500	72	1	MBG423	2CPX041662R9999	133,00	MG423	2CPX041212R9999	141,00	
4	600	1	250	48	1	MBG414	2CPX041666R9999	113,00	MG414	2CPX041216R9999	118,00	
		2	500	96	1	MBG424	2CPX041668R9999	193,00	MG424	2CPX041218R9999	202,00	
5	750	1	250	60	1	MBG415	2CPX041672R9999	125,00	MG415	2CPX041222R9999	130,00	
		2	500	120	1	MBG425	2CPX041674R9999	212,00	MG425	2CPX041224R9999	223,00	

> Beim Einbau von CombiLine Modulen und Verteilerfeldern mit 15 mm Hutprofilschienen sind Einschränkungen für Betriebsmittel im Schloß- und Schloßgestängbereich zu berücksichtigen, siehe Seite 38

> Montagegerüstteile, siehe Seite 29

> Verschlussstreifen, siehe Seite 37

## ComfortLine Compact CU Kleinverteiler

CombiLine N Module für Berührungsschutz und Montageplatten



MB218

- Modul als Berührungsschutz oder zum Ausbau mit Systemteilen
- Das Montagegerüst muss separat bestellt werden

Höhe		Breite					Bausatz unmontiert		Montiert im Schrank eingebaut		
RE	mm	FB	mm	PLE	Stück	Type	Artikelnummer	EUR	Type	Artikelnummer	EUR
1	150	1	250	12	1	MBB116	2CPX041722R9999	34,30	MB116	2CPX041257R9999	35,80
		2	500	24	1	MBB216	2CPX041723R9999	55,00	MB216	2CPX041258R9999	57,00
2	300	1	250	24	1	MBB117	2CPX041725R9999	35,00	MB117	2CPX041260R9999	37,10
		2	500	48	1	MBB217	2CPX041726R9999	59,00	MB217	2CPX041261R9999	61,00
3	450	1	250	36	1	MBB118	2CPX041728R9999	59,00	MB118	2CPX041263R9999	61,00
		2	500	72	1	MBB218	2CPX041729R9999	89,50	MB218	2CPX041264R9999	94,00
4	600	1	250	48	1	MBB119	2CPX041731R9999	69,50	MB119	2CPX041266R9999	75,00
		2	500	96	1	MBB219	2CPX041732R9999	119,00	MB219	2CPX041267R9999	127,00
5	750	1	250	60	1	MBB120	2CPX041734R9999	81,00	MB120	2CPX041269R9999	85,50
		2	500	120	1	MBB220	2CPX041735R9999	141,00	MB220	2CPX041270R9999	148,00



MB200

- Berührungsschutzabdeckung
- Abdeckungen sind nicht im 150-mm-Raster
- Pro Modulsystemfeld müssen immer 2 Stück eingesetzt werden, um wieder auf eine Rastereinheit zu kommen
- Das Montagegerüst muss separat bestellt werden

Höhe		Breite					Bausatz unmontiert		Montiert im Schrank eingebaut		
RE	mm	FB	mm	PLE	Stück	Type	Artikelnummer	EUR	Type	Artikelnummer	EUR
0,5	75	1	250	6	1	MBB100	2CPX041427R9999	22,30	MB100	2CPX041422R9999	23,30
		2	500	12	1	MBB200	2CPX041428R9999	39,00	MB200	2CPX041423R9999	40,80



MM113K

- Montageplatten aus Stahlblech 2 mm
- Montageplatte fest montiert
- Nutzbare Tiefe von 76 mm
- Nutzbare Breite für Betriebsmittel: 1-feldbreit 200 mm
- Das Montagegerüst muss separat bestellt werden

Höhe		Breite					Bausatz unmontiert		Montiert im Schrank eingebaut		
RE	mm	FB	mm	PLE	Stück	Type	Artikelnummer	EUR	Type	Artikelnummer	EUR
2	300	1	250	24	1	MBM112K	2CPX041640R9999	81,00	MM112K	2CPX041117R9999	86,00
3	450	1	250	36	1	MBM113K	2CPX041641R9999	113,00	MM113K	2CPX041118R9999	117,00
4	600	1	250	48	1	MBM114K	2CPX041642R9999	131,00	MM114K	2CPX041119R9999	140,00

> Beim Einbau von CombiLine Modulen und Verteilerfeldern mit 15 mm Hutprofilschienen sind Einschränkungen für Betriebsmittel im Schloß- und Schloßgestängebereich zu berücksichtigen, siehe Seite 38

> Montagegerüstteile, siehe Seite 29

## ComfortLine Compact CU Kleinverteiler

CombiLine N Module für Reihenklemmen und Sammelschienensystem 60 mm



MK108K

- Mit **horizontal** angeordneten Hutprofilschienen 35 x 7,5 mm
- Hutprofilschienen fest montiert über Isolierstück
- Nutzbare Tiefe von 58 mm
- Nutzbare Breite für Reihenklemmen: 1-feldbreit 214 mm, 2-feldbreit 464 mm
- Auslieferungszustand gestuft
- Reihenabstand 150 mm (kann bei Bedarf versetzt werden)
- Für schutzisolierten Aufbau
- Das Montagegerüst muss separat bestellt werden

Höhe		Breite				Bausatz unmontiert				Montiert im Schrank eingebaut		
RE	mm	FB	mm	PLE	Stück	Type	Artikelnummer	EUR	Type	Artikelnummer	EUR	
1	150	1	250	12	1	MBK106K	2CPX041632R9999	55,00	MK106K	2CPX041112R9999	57,00	
		2	500	24	1	MBK206K	2CPX041633R9999	77,00	MK206K	2CPX041113R9999	82,00	
2	300	1	250	24	1	MBK107K	2CPX041634R9999	67,00	MK107K	2CPX041114R9999	69,50	
		2	500	48	1	MBK207K	2CPX041635R9999	104,00	MK207K	2CPX041115R9999	112,00	
3	450	1	250	36	1	MBK108K	2CPX041636R9999	89,50	MK108K	2CPX041116R9999	93,50	

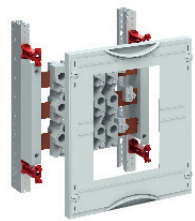

MR102B

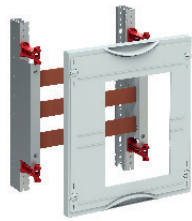

MR102

- Für Betriebsmittel zum **vertikalem** Einbau
- Sammelschienenmittenabstand 60 mm
- Für 3-polige Sammelschienen
- 32 mm Abstand zwischen Cu-Schiene und Abdeckung
- Mit Sammelschienenhaltern vom Type ZX146
- Mit Abdeckung vom Type ZX172
- Bemessungsstrom ( $I_n$ ) bis max. 125 A
- Das Montagegerüst muss separat bestellt werden

Bestücktes Modul für Betriebsmittel mit vertikal eingebauten Reitersicherungssockeln 3-polig,  $I_n$  bis max. 125 A

Höhe		Breite		Elemente			Bausatz unmontiert			Montiert im Schrank eingebaut		
RE	mm	FB	mm	D02	PLE	Stück	Type	Artikelnummer	EUR	Type	Artikelnummer	EUR
2	300	1	250	5	24	1	-	-	-	MR102B	2CPX041409R9999	288,00

Unbestücktes Modul für Betriebsmittel, für den vertikalen Einbau von Reitersicherungssockeln D0 3-polig,  $I_n$  bis max. 125 A

Höhe		Breite		Nutzbare Breite		Bausatz unmontiert			vormontiert, im Schrank eingebaut			
RE	mm	FB	mm	mm	PLE	Stück	Type	Artikelnummer	EUR	Type	Artikelnummer	EUR
2	300	1	250	215	24	1	MBR102	2CPX041825R9999	125,00	MR102	2CPX041406R9999	130,00

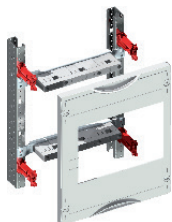

MR102H

- Unbestückt für Betriebsmittel zum **horizontalen** Einbau von Reitersicherungssockeln
- Sammelschienenmittenabstand 60 mm
- Für 3-polige Sammelschienen
- 32 mm Abstand zwischen Cu-Schiene und Abdeckung
- Mit Sammelschienenhalter Type ZX146
- Bemessungsstrom ( $I_n$ ) bis max. 125 A
- Das Montagegerüst muss separat bestellt werden

Höhe		Breite		Ausschnitt-höhe in		Bausatz unmontiert			Montiert im Schrank eingebaut			
RE	mm	FB	mm	mm	PLE	Stück	Type	Artikelnummer	EUR	Type	Artikelnummer	EUR
2	300	1	250	134	24	1	MBR102H	2CPX041828R9999	143,00	MR102H	2CPX041412R9999	154,00

> Beim Einbau von CombiLine Modulen und Verteilerfeldern mit 15 mm Hutprofilschienen sind Einschränkungen für Betriebsmittel im Schloß- und Schloßgestängebereich zu berücksichtigen, siehe Seite 38

> Montagegerüstteile, siehe Seite 29

## ComfortLine Compact CU Kleinverteiler

CombiLine N Module für Leistungsschalter Tmax bestückt und unbestückt

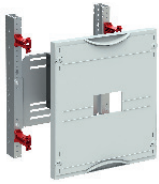

MA100ALXB

- Bestückt mit Leistungsschaltern Fabrikat: ABB, Tmax XT1, 3-polig
- Festeinbau mit Kipphebelantrieb
- Mit thermomagnetischem Auslöser
- Abdeckungen mit Ausschnitt
- Montage auf Montagetraverse
- Das Montagegerüst muss separat bestellt werden

Höhe	Breite		$I_n$	Betriebsmittel			Bausatz unmontiert			Montiert im Schrank eingebaut			
	RE	mm		FB	mm	A	Type	PLE	Stück	Type	Artikelnummer	EUR	Type
2	300	1	250	100	XT1B160R100	24	1	-	-	-	MA100ALXB	2CPX041471R9999	439,00



MA190T

- Unbestückt für Fabrikat ABB, Festeinbau 1 x Tmax XT1, 3-/4-polig, (76,2 mm/101,2 mm)
- Abdeckungen mit Ausschnitt; restlicher Ausschnitt muss mit Abdeckstreifen verschlossen werden
- Bemessungsstrom ( $I_n$ ) max. 100 A
- Mit Montagetraverse einschließlich Gleitmuttern M4
- Das Montagegerüst muss separat bestellt werden

Höhe	Breite		Betriebsmittel	Aus-schnitt Breite	Nutzbare Breite	PLE	Stück	Bausatz unmontiert			Montiert im Schrank eingebaut			
	RE	mm						FB	mm	Type	mm	mm	Type	Artikelnummer
2	300	1	250	XT1	216	199	24	1	MBA190T	2CPX041643R9999	67,50	MA190T	2CPX041120R9999	73,00

> Beim Einbau von CombiLine Modulen und Verteilerfeldern mit 15 mm Hutprofilschienen sind Einschränkungen für Betriebsmittel

im Schloß- und Schloßgestängebereich zu berücksichtigen, siehe Seite 38

> Montagegerüstteile, siehe Seite 29

> Verschlussstreifen, siehe Seite 37

## ComfortLine Compact CU Kleinverteiler

EDF-Montagegerüstteile, vertikale Profilschienen

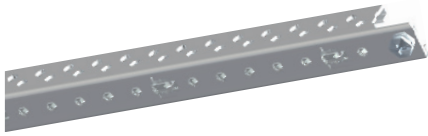

EDM9







- Vertikale EDF-Profilschiene
- Inkl. Befestigungsschrauben
- Zum Aufbau der Module

Höhe		Bausatz unmontiert				Montiert im Schrank eingebaut			
RE	mm	Stück	Type	Artikelnummer	EUR	Type	Artikelnummer	EUR	
1	150	1	ED7	2CPX041865R9999	12,15	EDM7	2CPX041455R9999	12,75	
		20	ED7P20	2CPX041866R9999	210,00	-	-	-	
2	300	1	ED8	2CPX039208R9999	13,25	EDM8	2CPX041456R9999	13,85	
		20	ED8P20	2CPX062311R9999	234,00	-	-	-	
3	450	1	ED9	2CPX039209R9999	14,65	EDM9	2CPX041457R9999	15,50	
		20	ED9P20	2CPX062312R9999	260,00	-	-	-	
4	600	1	ED10	2CPX039210R9999	16,10	EDM10	2CPX041458R9999	16,85	
		20	ED10P20	2CPX062313R9999	286,00	-	-	-	
5	750	1	ED11	2CPX039211R9999	18,05	EDM11	2CPX041459R9999	18,75	
		20	ED11P20	2CPX062314R9999	324,00	-	-	-	
6	900	1	ED12	2CPX039212R9999	19,45	EDM12	2CPX041460R9999	20,40	
		20	ED12P20	2CPX062315R9999	353,00	-	-	-	
7	1050	1	ED13	2CPX039213R9999	21,50	EDM13	2CPX041461R9999	22,50	
		20	ED13P20	2CPX062316R9999	390,00	-	-	-	
8	1200	1	ED14	2CPX039214R9999	25,10	EDM14	2CPX041462R9999	26,40	
		20	ED14P20	2CPX062317R9999	470,00	-	-	-	

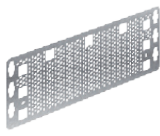
> Weiteres CombiLine Zubehör siehe Seite 37 und Kapitel 8 im Hauptkatalog

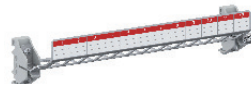
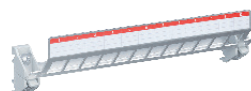
## ComfortLine Compact CU Kleinverteiler



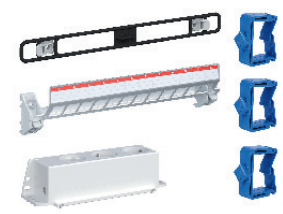



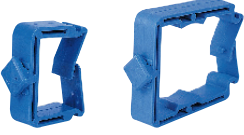

### Zubehör für Mediaverteiler

Artikel		Stück	Type	Artikelnummer	EUR
 UZM61M	<b>Lochblech-Montageplatte</b> Aus Stahlblech				
	1-feldbreit	1	UZM61M	2CPX031421R9999	29,20
	2-feldbreit	1	UZM62M	2CPX031432R9999	67,50
 ZX340	<b>Gerätehalter aus Gummi</b> Zum werkzeuglosen Befestigen von Geräten auf der Lochblech-Montageplatte inkl. 2 Befestigungshaken	1	ZX340	2CPX031422R9999	23,00
 ZEP12	<b>Universal Patchpanel inkl. Halter*</b> Leer für Kommunikationsmodule, das Panel kann für Keystone- und E-DAT-Module genutzt werden.				
	1-feldbreit für 12 Keystone- oder E-Dat-Module	1	ZEP12	2CPX054072R9999	62,00
	2-feldbreit für 26 Keystone- oder E-Dat-Module	1	ZEP24	2CPX054073R9999	123,00
 ZE336	<b>Patchpanel inkl. Halter*</b> Leer für Kommunikationsmodule, z. B. RJ45-Buchse, KOAX-Modul usw. Zur direkten oder isolierten Montage an der EDF-Schiene, Hutschiene oder auf der Montageplatte				
	Für 6 Keystone-Module	1	ZE335	2CPX031423R9999	34,50
	1-feldbreit für 12 Keystone-Module	1	ZE336	2CPX031424R9999	62,00
	2-feldbreit für 24 Keystone-Module	1	ZE337	2CPX031425R9999	123,00
	1-feldbreit für 12 E-Dat-Module	1	ZE332	2CPX031435R9999	63,00
 ZE338	2-feldbreit für 24 E-Dat-Module	1	ZE333	2CPX031436R9999	126,00
	<b>Halter für Patchpanel</b>	1	ZE338	2CPX031426R9999	22,20
 ZE225	<b>2-fach-Schutzkontaktsteckdose</b> 230 V Wechselspannung, mit EURO-Einsatz, zur Montage auf Montagewinkel ZX29	1	ZE225	2CPX061177R9999	48,50
 ZX29	<b>Montagewinkel für 2-fach-Schutzkontaktsteckdose ZE225</b> Zum Aufkleben auf Klemmenträger oder zur Montage auf dem Lochblech der Mediaverteiler und der Mediafelder 1MM...	1	ZX29	2CPX061178R9999	12,90
 ZE227	<b>3-fach-Schutzkontaktsteckdose</b> 230 V Wechselspannung, mit EURO-Einsatz, um 120 Grad drehbar, einrastbar am Leitungseinführungsschieber, schraubbar auf Montageplatte oder aufrastbar auf Hutschiene	1	ZE227	2CPX061211R9999	119,00
 ZE339	<b>Media-Ausbauset</b> Set mit Gerätehalter inkl. 2 Befestigungshaken, Patchpanel für 12 Keystone-Module*, 3-fach-Schutzkontaktsteckdose mit EURO-Einsätzen und Drahtaltern	1	ZE339	2CPX038146R9999	222,00

\* Maße der Prägungen für Keystone- und E-DAT-Module siehe rechte Seite

## ComfortLine Compact CU Kleinverteiler

### Zubehör für Mediaverteiler

Artikel	Stück	Type	Artikelnummer	EUR	
 ED44P10    ED45P10	<b>Drahthalter</b> Für die Leitungsführung, zum Einstecken in die Lochblech-Montageplatte				
		10	ED44P10	2CPX062335R9999	15,15
		10	ED45P10	2CPX062336R9999	16,35
 ZX287P10	10	ZX287P10	2CPX061180R9999	3,40	
<b>Schrauben</b> Für Bohrungen der Lochblech-Montageplatte 3,9 mm x 13 mm					
<b>Keystone-Module*</b> zum Einbau in Patchpanel					
<b>RJ45-Module</b>					
 ZE311	1	ZE311	2CPX038612R9999	21,50	
 ZE312A	1	ZE312A	2CPX038631R9999	31,50	
<b>KOAX-Modul</b> Kunststoff, CAT6					
<b>KOAX-Modul</b> Metall, geschirmt, CAT6A					
 ZE316	1	ZE316	2CPX039246R9999	36,70	
 ZE317	1	ZE317	2CPX039247R9999	36,90	
<b>KOAX-Modul</b> F-Buchse/F-Buchse					
<b>KOAX-Modul</b> F-Buchse/EC-Buchse					
<b>KOAX-Modul</b> F-Buchse/IEC-Stecker					
 ZE318	1	ZE318	2CPX039248R9999	36,90	
 ZE319	1	ZE319	2CPX039249R9999	34,90	
<b>LC-Modul</b> Duplex-Buchse/Duplex-Buchse Für Multimode Faser Phosphorbronze Hülse					
<b>Patchmodul RJ45</b> Zum Aufrasten auf Hutschiene, 1 PLE					
 ZE310	1	ZE310	2CPX038625R9999	36,70	

\* Maße der Prägungen für Keystone- und E-DAT-Module siehe unten

### Maße der Prägungen für Keystone- und E-DAT-Module

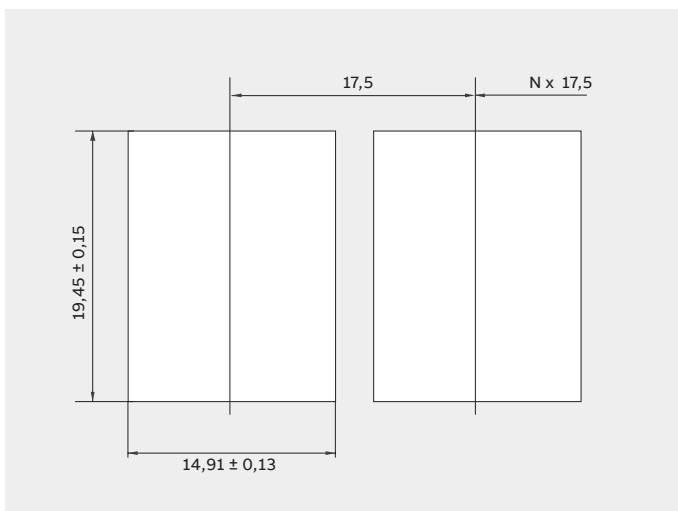

Maße Aussparungen Keystone-Module

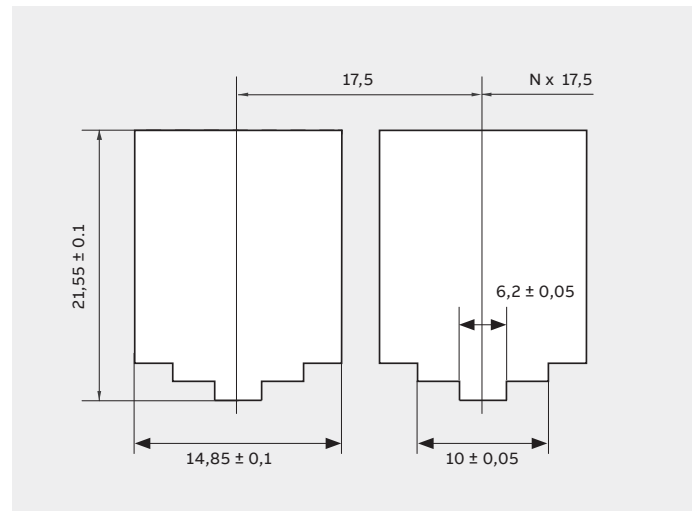

Maße Aussparungen E-DAT-Module

## N/PE Quick-Steckklemmen

Normgerecht, übersichtlich, flexibel

### Konfigurieren ganz nach Bedarf

Durch die Modularität und das umfangreiche Sortiment können Sie die Produkte individuell und praxisgerecht konfigurieren. Je nach Bedarf können verschiedene Quick-Steckklemmen auf einem gemeinsamen Klemmen-träger kombiniert werden.

Wird ein größerer N- oder PE-Klemmblock benötigt, lassen sich zwei Quick-Steckklemmblocke mit der Verbindungsbrücke ZK10P10 verbinden.

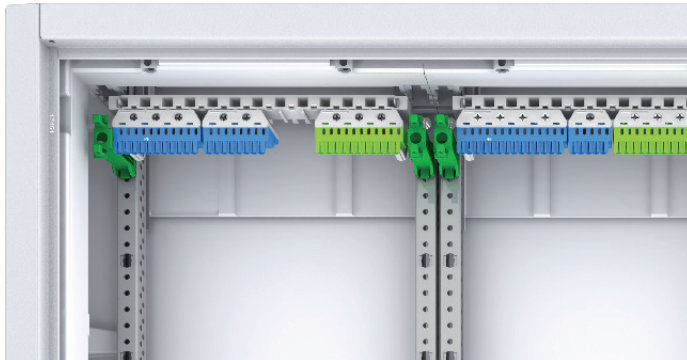





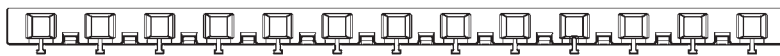

### Die Produktvorteile

- Flexibles Klemmensystem für mehrere N-Potentiale:  
Schraubanschlussstechnik: 2,5 bis 25 mm<sup>2</sup> für starre Leiter;  
für flexible Leiter bis 25 mm<sup>2</sup> (Aderendhülsen erforderlich)  
Federklemmtechnik: 1,5 bis 4 mm<sup>2</sup> für starre Leiter;  
für flexible Leiter bis 2,5 mm<sup>2</sup> (Aderendhülsen erforderlich)
- Optimal beim Einsatz mehrerer Fehlerstromschutzschalter
- Einfaches Erweitern der Quick-Steckklemmen mit Verbindungsbrücken
- Eindeutige Zuordnung der Klemmenblöcke durch klare Farbcodierung: N = blau, PE = gelb-grün
- Einfaches Beschriften der Klemmenstellen mit vorgedruckten, selbstklebenden Zahlenstreifen
- Breiter Einsatzbereich: In den Stromkreisverteilern der Serien UK600, AK600 und Mistral, in allen Kleinverteilern sowie in allen Zählerschränken, Wand- und Standschränken



Quick-Steckträger Type ZK19

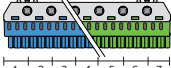





1 2 3 4 5 6 7 8 9 10 11 12 13 Einheiten

N/PE Klemmblocke mit Einheiten	N Quick-Steckklemmen	Schraubanschlussklemmung	Federklemmklemmung	PE Quick-Steckklemmen	Schraubanschlussklemmung	Federklemmung		
		ZK50B	0 x 25 mm <sup>2</sup>	5 x 1,5 - 4 mm <sup>2</sup>	-	-		
		ZK51B	1 x 25 mm <sup>2</sup>	5 x 1,5 - 4 mm <sup>2</sup>		ZK51G	1 x 25 mm <sup>2</sup>	5 x 1,5 - 4 mm <sup>2</sup>
		ZK82B	2 x 25 mm <sup>2</sup>	8 x 1,5 - 4 mm <sup>2</sup>		ZK82G	2 x 25 mm <sup>2</sup>	8 x 1,5 - 4 mm <sup>2</sup>
		ZK113B	3 x 25 mm <sup>2</sup>	11 x 1,5 - 4 mm <sup>2</sup>		ZK113G	3 x 25 mm <sup>2</sup>	11 x 1,5 - 4 mm <sup>2</sup>
		ZK144B	4 x 25 mm <sup>2</sup>	14 x 1,5 - 4 mm <sup>2</sup>		ZK144G	4 x 25 mm <sup>2</sup>	14 x 1,5 - 4 mm <sup>2</sup>
		ZK175B	5 x 25 mm <sup>2</sup>	17 x 1,5 - 4 mm <sup>2</sup>		ZK175G	5 x 25 mm <sup>2</sup>	17 x 1,5 - 4 mm <sup>2</sup>
		ZK206B	6 x 25 mm <sup>2</sup>	20 x 1,5 - 4 mm <sup>2</sup>		ZK206G	6 x 25 mm <sup>2</sup>	20 x 1,5 - 4 mm <sup>2</sup>
		ZK50BT	0 x 25 mm <sup>2</sup>	5 x 1,5 - 4 mm <sup>2</sup>	-	-		







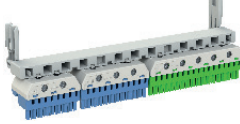

## N/PE Quick-Steckklemmen

Zur Bestückung der ComfortLine Compact CU Kleinverteiler

Artikel	Anzahl Klemmen 1,5 - 4 mm <sup>2</sup>	Anzahl Klemmen 2,5 - 25 mm <sup>2</sup>	Außenmaße H x B x T in mm	Stück	Type	Artikelnummer	EUR
<b>N Quick-Steckklemmen für Quick-Steckträger</b>							
 ZK113B	5 x 1,5 - 4	0 x 25	23 x 32 x 21	1	ZK50B	2CPX062750R9999	5,15
	5 x 1,5 - 4	1 x 25	32 x 32 x 31	1	ZK51B	2CPX062751R9999	6,35
 ZK50BT	8 x 1,5 - 4	2 x 25	32 x 49 x 31	1	ZK82B	2CPX062752R9999	8,15
	11 x 1,5 - 4	3 x 25	32 x 65 x 31	1	ZK113B	2CPX062753R9999	11,35
 ZK113G	14 x 1,5 - 4	4 x 25	32 x 82 x 31	1	ZK144B	2CPX062754R9999	14,60
	17 x 1,5 - 4	5 x 25	32 x 98 x 31	1	ZK175B	2CPX062755R9999	17,00
	20 x 1,5 - 4	6 x 25	32 x 115 x 31	1	ZK206B	2CPX062756R9999	19,00
	23 x 1,5 - 4	7 x 25	32 x 132 x 31	1	ZK237B	2CPX063163R9999	20,70
	26 x 1,5 - 4	8 x 25	32 x 149 x 31	1	ZK268B	2CPX063164R9999	22,90
	<b>N Quick-Steckklemme mit Adapter ZK15 zum Aufrasten auf der Hutprofilschiene</b>						
	5 x 1,5 - 4	0 x 25	28 x 39 x 25	1	ZK50BT	2CPX062745R9999	6,20
<b>PE Quick-Steckklemmen für Quick-Steckträger</b>							
	5 x 1,5 - 4	1 x 25	32 x 32 x 31	1	ZK51G	2CPX062757R9999	6,35
	8 x 1,5 - 4	2 x 25	32 x 49 x 31	1	ZK82G	2CPX062758R9999	8,15
	11 x 1,5 - 4	3 x 25	32 x 65 x 31	1	ZK113G	2CPX062759R9999	11,35
	14 x 1,5 - 4	4 x 25	32 x 82 x 31	1	ZK144G	2CPX062760R9999	14,60
	17 x 1,5 - 4	5 x 25	32 x 98 x 31	1	ZK175G	2CPX062761R9999	17,00
	20 x 1,5 - 4	6 x 25	32 x 115 x 31	1	ZK206G	2CPX062762R9999	19,00
	23 x 1,5 - 4	7 x 25	32 x 132 x 31	1	ZK237G	2CPX063165R9999	20,70
	26 x 1,5 - 4	8 x 25	32 x 149 x 31	1	ZK268G	2CPX063166R9999	22,90
 ZK10P10	<b>Verbindungsbrücke</b> Für Quick-Steckklemmen				ZK10P10	2CPX062763R9999	42,60
 ZK15	<b>Adapter für ZK50B</b> Durch Einrasten der N Quick-Steckklemme ZK50B in den Adapter ZK15 ergibt sich ZK50BT zum Aufrasten auf die Hutprofilschiene				ZK15	2CPX064984R9999	2,80
 ZK24	<b>Quick-Steckträger</b> Für die Montage in ComfortLine Compact CU Nutzbare Breite für Quick-Steckklemmen 214 mm, 13 Einheiten			1	ZK24	2CPX052696R9999	5,00
 CZ14	Halter für Quick-Steckträger für ComfortLine Compact CU			1	CZ14	2CPX052695R9999	3,00
 ZK224	<b>N/PE Quick-Steckklemmenset</b> für die Montage in ComfortLine Compact CU Bestehend aus Quick-Steckträger CZ14, 13 Einheiten, und den Quick-Steckklemmen ZK113B: N 3 x 25 + 11 x 4 mm <sup>2</sup> ZK82B: N 2 x 25 + 8 x 4 mm <sup>2</sup> ZK175G: PE 5 x 25 + 17 x 4 mm <sup>2</sup>			1	ZK224	2CPX052697R9999	43,00

## ComfortLine Compact CU Kleinverteiler

### Zubehör Schlossaustauschteile







Artikel		Stück	Type	Artikelnummer	EUR
 CZT1 CZT2	<b>Standardverschluss<sup>*1</sup></b> Im Lieferumfang enthalten	1	CZT1	2CPX052413R9999	18,70
	<b>Sicherheitsschloss<sup>*1</sup></b> Mit zwei Schlüsseln	1	CZT2	2CPX052412R9999	47,80
 CZT23	<b>Stangenverschluss</b> In Verbindung mit Standardverschluss CZT1 oder Sicherheitsschloss CZT2				
	Bauhöhe 3 RE	1	CZT23	2CPX052423R9999	66,00
	Bauhöhe 4 RE	1	CZT24	2CPX052424R9999	66,50
	Bauhöhe 5 RE	1	CZT25	2CPX052425R9999	67,50
	Bauhöhe 6 RE	1	CZT26	2CPX052426R9999	69,00
	Bauhöhe 7 RE	1	CZT27	2CPX052427R9999	70,00
	Bauhöhe 8 RE	1	CZT28	2CPX052428R9999	71,50
 CZT23H	<b>Stangenverschluss</b> In Verbindung mit Schwenk-, Klinken- und Knebelgriffen sowie Betätigungsornen				
	Für 3 RE (Bauhöhe 00)	1	CZT23H	2CPX052416R9999	35,10
	Für 4 RE (Bauhöhe 0)	1	CZT24H	2CPX052417R9999	35,90
	Für 5 RE (Bauhöhe 1)	1	CZT25H	2CPX052418R9999	36,60
	Für 6 RE (Bauhöhe 2)	1	CZT26H	2CPX052419R9999	37,30
	Für 7 RE (Bauhöhe 3)	1	CZT27H	2CPX052420R9999	37,90
	Für 8 RE (Bauhöhe 4)	1	CZT28H	2CPX052421R9999	38,60
 CZT60	<b>Einbauset<sup>*1 *2</sup></b> Von Betätigungsmöglichkeiten in Verbindung mit TZ503 bis TZ508	1	CZT60	2CPX052414R9999	21,40
 TZ507	<b>Schlüsselschild<sup>*1 *2</sup></b>				
	Doppelbart-Betätigungsorn, 3 mm Standard und 5 mm	1	TZ507	2CPX010491R9999	12,25
	Für Drei- und Vierkant-Betätigungsorn sowie für Daimler-Benz-Einsatz	1	TZ508	2CPX010492R9999	12,25
 ZH130 ZH132 ZH134 ZH137	<b>Betätigungsorn</b>				
	Doppelbart 3 mm	1	ZH130	2CPX060490R9999	7,00
	Doppelbart 5 mm	1	ZH131	2CPX060491R9999	7,00
	Dreikant 7 mm	1	ZH132	2CPX060492R9999	7,00
	Dreikant 8 mm	1	ZH133	2CPX060493R9999	7,35
	Vierkant 6 mm	1	ZH134	2CPX060494R9999	7,50
	Vierkant 7 mm	1	ZH135	2CPX060495R9999	7,50
	Vierkant 8 mm	1	ZH136	2CPX060496R9999	7,50
Daimler-Benz-Einsatz	1	ZH137	2CPX060497R9999	7,00	

\*<sup>1</sup> Beim Einbau von CombiLine Modulen und Verteilerfeldern mit 15 mm Hutprofilschienen sind Einschränkungen für Betriebsmittel im Schloß- und Schloßgestängebereich zu berücksichtigen, siehe Seite 38

\*<sup>2</sup> Stangenverschluss CZT...H zusätzlich bestellen

## ComfortLine Compact CU Kleinverteiler

### Zubehör Schlossaustauschteile









Artikel		Stück	Type	Artikelnummer	EUR
 ZH157	<b>Betätigungsschlüssel</b>				
	Dreikant 7 mm	1	ZH157	2CPX060657R9999	7,90
	Dreikant 8 mm	1	ZH158	2CPX060658R9999	7,90
	Doppelbart 3 mm	1	ZH160	2CPX060660R9999	7,90
	Doppelbart 5 mm	1	ZH161	2CPX060661R9999	7,90
	Vierkant 6 mm	1	ZH162	2CPX060662R9999	7,90
	Vierkant 7 mm	1	ZH163	2CPX060663R9999	7,90
	Vierkant 8 mm	1	ZH164	2CPX060664R9999	7,90
	Daimler-Benz-Einsatz	1	ZH165	2CPX060665R9999	7,90
 ZH91	<b>Universalschlüssel</b>	1	ZH91	2CPX066091R9999	12,50
	Doppelbart 3 und 5 mm				
	Dreikant 8 mm				
	Vierkant 6 und 8 mm				
 TZ503 TZ504	<b>Klinkengriff<sup>*1 *2</sup></b> mit Schloss	1	TZ503	2CPX010487R9999	93,00
	<b>Klinkengriff<sup>*1 *2</sup></b> ohne Schloss	1	TZ504	2CPX010488R9999	64,50
 TZ505 TZ506	<b>Knebelgriff<sup>*1 *2</sup></b> mit Schloss	1	TZ505	2CPX010489R9999	75,00
	<b>Knebelgriff<sup>*1 *2</sup></b> ohne Schloss	1	TZ506	2CPX010490R9999	49,20
 CZT7	<b>Schwenkgriff mit Plombierkappe<sup>*1 *2</sup></b> Für Profilhalbzylinder 40 mm (30/10)	1	CZT5	2CPX052488R9999	91,50
	<b>Schwenkgriff mit Plombierkappe<sup>*1 *2</sup></b> Mit Schließung E0 12	1	CZT6	2CPX052430R9999	176,00
	<b>Schwenkgriff mit Plombierkappe<sup>*1 *2</sup></b> Mit Senatsschloss Berlin, gleichschließend	1	CZT7	2CPX052431R9999	293,00
 ZH142	<b>Blindeinsatz</b> Anstelle eines Profilhalbzylinders beim Schwenkgriff CZT5	1	ZH142	2CPX060502R9999	25,90
 CZT10	<b>Türscharnier (Kunststoff)</b> 1 Set bestehend aus je 1 x Scharnier oben-links/oben-rechts/ unten-links/unten-rechts	1	CZT10	2CPX052415R9999	23,90

\*1 Beim Einbau von CombiLine Modulen und Verteilerfeldern mit 15 mm Hutprofilsschienen sind Einschränkungen für Betriebsmittel im Schloß- und Schloßgestängebereich zu berücksichtigen, siehe Seite 38

\*2 Stangenverschluss CZT...H zusätzlich bestellen





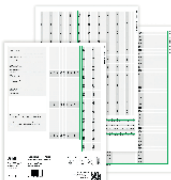

## ComfortLine Compact CU Kleinverteiler

### Zubehör allgemein

Artikel		Stück	Type	Artikelnummer	EUR
 CZH4	<b>Hohlwandset für ComfortLine Compact CU</b> Zum nachträglichen Umbau eines ComfortLine CU Unterputzverteilers zum Hohlwandverteiler Wandstärke min. 8 mm, max. 40 mm	1	CZH4	2CPX052692R9999	37,00
 CZL63	<b>Erdungsset für ComfortLine Compact CU</b> Zum Umrüsten in Schutzklasse 1	1	CZL63	2CPX052693R9999	28,00
 CZS10	<b>Leitungseinführungsschieber</b> Mit Vorprägungen zum Ausbrechen der notwendigen Leitungseinführungsöffnungen	1	CZS10	2CPX052694R9999	19,00
 CZB113	<b>Senkrechte Trennwände</b> Zwischen Verteilerfeldern, nicht lichtbogenfest				
	Höhe 3 RE	1	CZB113	2CPX052450R9999	10,50
	Höhe 4 RE	1	CZB114	2CPX052451R9999	11,60
	Höhe 5 RE	1	CZB115	2CPX052452R9999	14,70
	Höhe 6 RE	1	CZB116	2CPX052453R9999	17,05
	Höhe 7 RE	1	CZB117	2CPX052454R9999	19,25
 CZBH1	<b>Vertikale Trennwand</b> 1-feldbreit, mit 150 mm Verbindungsteilen zur potentialfreien Verbindung von EDF-Profilsschienen beim Einsatz von Media-Kombifeldern	1	CZBH1	2CPX052699R9999	47,00
 ZK300	<b>Sammelschienensystem für N/PE</b> Cu 12 x 5 mm, max. Anschluss 95 mm <sup>2</sup>				
	1-feldbreit	1	ZK300	2CPX038551R9999	68,00
	2-feldbreit	1	ZK301	2CPX038552R9999	78,00
 ZX518	<b>N/PE-Sammelschienenhalter</b> Für Kupferschienen 12 x 5 mm, 20 x 5 mm, 30 x 5 mm	1	ZX518	2CPX067805R9999	8,95
		10	ZX518P10	2CPX062551R9999	69,00
 ZA6      ZA61P10	<b>Plantasche DIN A4</b> Selbstklebend mit transparenter Hülle und verstärktem Rücken	1	ZA6	2CPX038227R9999	22,00
		10	ZA6P10	2CPX062380R9999	194,00
	<b>Plantasche DIN A4</b> Selbstklebend mit transparenter Hülle	10	ZA61P10	2CPX062375R9999	83,50
 ZA5	<b>Plantasche DIN A4</b> Selbstklebend	1	ZA13	2CPX038233R9999	21,20
		10	ZA13P10	2CPX062381R9999	187,00
	<b>Plantasche DIN A5</b> Selbstklebend	1	ZA5	2CPX038228R9999	16,00
		10	ZA5P10	2CPX062382R9999	136,00
 ZBC1	<b>Beschriftungssystem</b> Selbstklebend für ComfortLine Compact CU				
	bis 144 Platzeinheiten	1	ZBC1	2CPX052690R9999	6,00
	bis 288 Platzeinheiten	1	ZBC2	2CPX052691R9999	11,00

## ComfortLine Compact CU Kleinverteiler

### Zubehör allgemein

Artikel		Stück	Type	Artikelnummer	EUR
 ZX371	<b>Hutprofilschiene für Reihenklemmen 35 x 7,5 mm</b> Für die Montage zwischen dem EDF-Montagegerüst Für abgesenkte Montage in Verbindung mit Isolierstück ZK104P2				
	1-feldbreit	1	ZX371	2CPX068076R9999	4,20
	2-feldbreit	1	ZX389	2CPX068190R9999	6,05
 ED51	<b>Hutprofilschiene für Reihenklemmen 35 x 15 mm*</b> Für die Montage zwischen dem EDF-Montagegerüst Für abgesenkte Montage in Verbindung mit Isolierstück ZK104P2				
	1-feldbreit	1	ED51	2CPX039251R9999	5,70
	2-feldbreit	1	ED52	2CPX039252R9999	6,90
 ZX21	<b>Hutprofilschiene 35 x 7,5 mm</b> Für die Montage auf dem EDF-Montagegerüst				
	1-feldbreit	1	ZX21	2CPX039021R9999	4,95
	2-feldbreit	1	ZX22	2CPX039022R9999	7,05
 ED1	<b>Hutprofilschiene 35 x 15 mm*</b> Für die Montage auf dem EDF-Montagegerüst				
	1-feldbreit	1	ED1	2CPX039381R9999	5,90
	2-feldbreit	1	ED2	2CPX039382R9999	5,95
 ZK90P2	<b>Isolierstück für Hutprofilschienen</b> Für die Montage auf dem EDF-Montagegerüst 35 x 7,5 mm und 35 x 15 mm mit Befestigungsmaterial	2	ZK90P2	2CPX062426R9999	5,90
		100	ZK90P100	2CPX068613R9999	245,00
 ZK104P2	<b>Isolierstück</b> Für die Montage zwischen dem EDF-Montagegerüst 35 x 7,5 und 35 x 15 mm, inkl. Befestigungsmaterial	2	ZK104P2	2CPX054476R9999	6,95
		100	ZK104P100	2CPX054477R9999	259,00
 ZB32P20	<b>Befestigungsschrauben für Hutprofilschienen</b>				
	Torxschraube T25	20	ZB32P20	2CPX062651R9999	6,30
	Torxschraube T25	500	ZB32P500	2CPX062652R9999	115,00
 ED137P4	<b>Abdeckungshalter 45 mm hoch</b> Zum Befestigen (Einstecken, Drehen) auf EDF-Profilschienen sowie zum Aufrasten einer Schottwand; bei Hutprofilschienen 35 x 7,5 mm nur diesen Abdeckungshalter verwenden	4	ED137P4	2CPX062600R9999	11,60
		40	ED137P40	2CPX062601R9999	97,00
 ED138P4	<b>Abdeckungshalter 52,5 mm hoch</b> Zum Befestigen (Einstecken, Drehen) auf EDF-Profilschienen sowie zum Aufrasten einer Schottwand; bei Hutprofilschienen 35 x 15 mm nur diesen Abdeckungshalter verwenden	4	ED138P4	2CPX062630R9999	11,40
		40	ED138P40	2CPX062603R9999	97,00
 ED138P4	<b>Druck-Drehverschluss</b> Für Abdeckungen von Verteilerfeldern	12	ED50P12	2CPX062337R9999	13,85
 ZA1P5	<b>Verschlussstreifen</b> Farbe RAL 7035, für 12 Platzeinheiten, abbrechbar	5	ZA1P5	2CPX062384R9999	14,25
		50	ZA1P50	2CPX062378R9999	127,00

\* Beim Einbau von 15 mm Hutprofilschienen sind Einschränkungen für Betriebsmittel im Schloß- und Schloßgestängebereich zu berücksichtigen, siehe Seite 38

## ComfortLine Compact CU Kleinverteiler

Gehäuse- und Blendrahmenmaße, Einbauhinweis mit 15 mm Hutprofilschienen

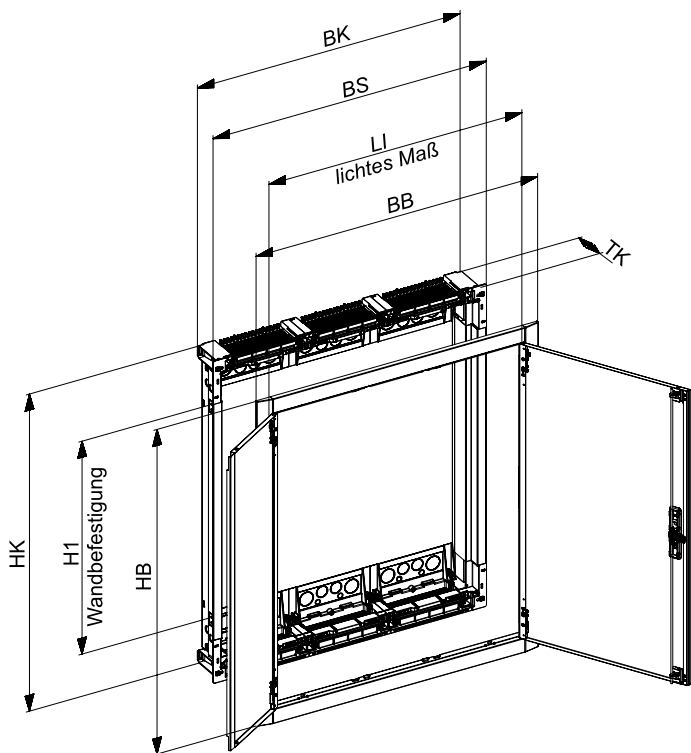

Type	HK	BK	TK	HB	BB	BS	H1
CU14	692	307	110	715	365	340	366
CU15	842	307	110	865	365	340	516
CU16	992	307	110	1015	365	340	666
CU17	1142	307	110	1165	365	340	816
CU18	1292	307	110	1315	365	340	966
CU23	542	557	110	565	615	590	216
CU24	692	557	110	715	615	590	366
CU25	842	557	110	865	615	590	516
CU26	992	557	110	1050	615	590	666
CU27	1142	557	110	1165	615	590	816
CU28	1292	557	110	1315	615	590	966
CU34	692	807	110	715	865	840	366
CU35	842	807	110	865	865	840	516
CU36	992	807	110	1015	865	840	666
CU37	1142	807	110	1165	865	840	816
CU45	842	1047	110	865	1115	1090	516
CU46	992	1047	110	1015	1115	1090	666

### Wichtiger Hinweis beim Einbau mit 15 mm Hutprofilschienen!

**Bei der Hohlwandmontage:** Beim Einbau von CombiLine Modulen mit 15 mm Hutprofilschienen in ComfortLine CU Leergehäuse ist zu beachten, dass im Bereich Schloss- und Schlossgestänge keine Einbaugeräte platziert werden können.

**Bei der Unterputzmontage:** Beim Einbau von CombiLine Modulen mit 15 mm Hutprofilschienen in ComfortLine CU Leergehäuse ist zu beachten, dass im Bereich Schloss- und Schlossgestänge keine Einbaugeräte platziert werden können.

**Um alle Einbaugeräte platzieren zu können, muss der Mauerkasten 10 mm tiefer eingebaut werden.**

Beim Einbau mit 7,5 mm Hutprofilschienen gibt es keine Einschränkungen im Bereich Schloss- und Schlossgestänge!

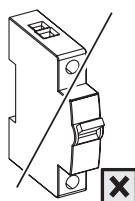
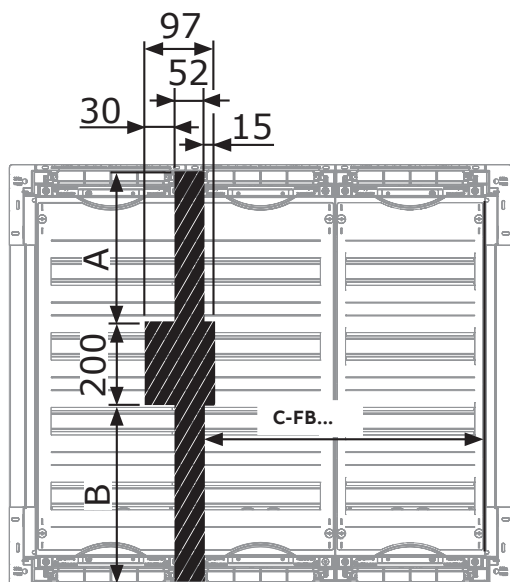

Type	A	B	C-FB1	C-FB2	C-FB3	C-FB4
CU14	223	198	179	-	-	-
CU15	298	273	179	-	-	-
CU16	373	348	179	-	-	-
CU17	448	423	179	-	-	-
CU18	523	498	179	-	-	-
CU23	148	123	-	429	-	-
CU24	223	198	-	429	-	-
CU25	298	273	-	429	-	-
CU26	373	348	-	429	-	-
CU27	448	423	-	429	-	-
CU28	523	498	-	429	-	-
CU34	223	198	-	-	429	-
CU35	298	273	-	-	429	-
CU36	373	348	-	-	429	-
CU37	448	423	-	-	429	-
CU45	298	273	-	-	-	429
CU46	373	348	-	-	-	429

## ComfortLine Compact CU Kleinverteiler

Schnittdarstellungen mit Maßen sowie Gewichten und Verlustleistungen

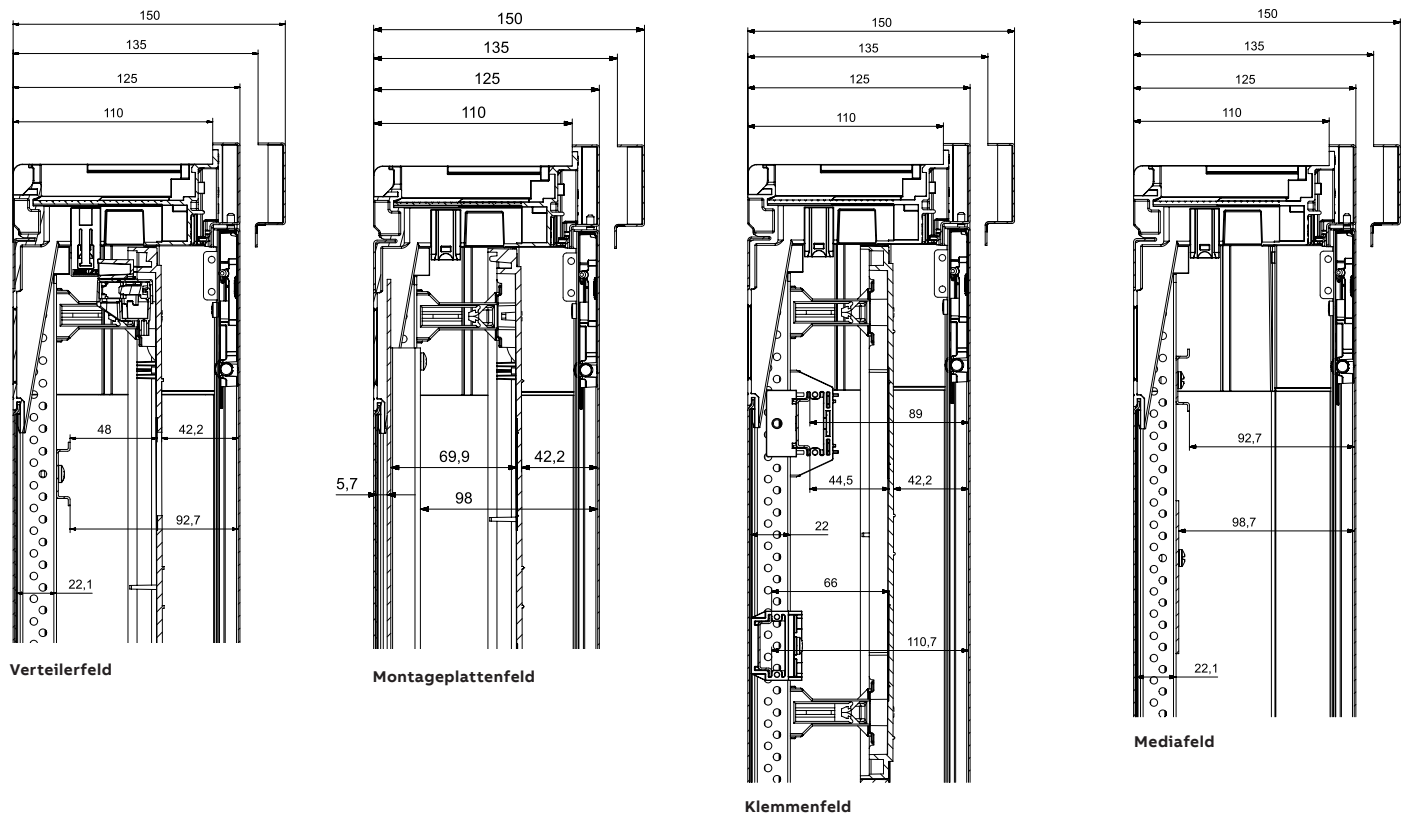

Type	Gewicht in kg	Verlustleistung in Watt bei Übertemperatur $\Delta t_{1,0} 20K$
CU14	8,0	22,1
CU15	9,5	26,5
CU16	11,0	30,9
CU17	13,0	35,5
CU18	14,0	39,9
CU23	9,5	35,1
CU24	12,0	36,8
CU25	14,0	43,5
CU26	16,0	50,2
CU27	18,0	56,9
CU28	19,5	63,6
CU34	16,0	52,7
CU35	19,0	61,7
CU36	22,5	70,5
CU37	24,5	82,1
CU45	23,0	56,2
CU46	27,0	63,9
CU14B	6,5	22,1
CU15B	7,5	26,5
CU16B	8,5	30,9
CU17B	10,0	35,5
CU18B	10,5	39,9
CU23B	7,5	35,1
CU24B	9,0	36,8
CU25B	10,5	43,5
CU26B	12,0	50,2
CU27B	13,5	56,9
CU28B	14,0	63,6
CU34B	11,5	52,7
CU35B	13,5	61,7

Type	Gewicht in kg	Verlustleistung in Watt bei Übertemperatur $\Delta t_{1,0} 20K$
CU36B	16,0	70,5
CU37B	17,0	82,1
CU45B	16,5	56,2
CU46B	18,5	63,9
CU25K	18,0	43,5
CU26K	21,5	50,2
CU27K	23,5	56,9
CU35K	25,5	61,7
CU36K	30,5	70,5
CU37K	33,0	82,1
CU46K	37,5	63,9
CU24R	15,0	36,8
CU25R	18,0	43,5
CU26R	20,5	50,2
CU27R	23,5	56,9
CU28R	26,0	63,6
CU36R	30,0	70,5
CU37R	33,0	82,1
CU14V	10,0	22,1
CU15V	11,5	26,5
CU16V	13,5	30,9
CU17V	16,0	35,5
CU18V	17,5	39,9
CU23V	12,0	35,1
CU24V	15,0	36,8
CU25V	18,0	43,5
CU26V	20,5	50,2
CU27V	23,5	56,9
CU28V	26,0	63,6
CU34V	21,0	52,7

Type	Gewicht in kg	Verlustleistung in Watt bei Übertemperatur $\Delta t_{1,0} 20K$
CU35V	25,0	61,7
CU36V	30,0	70,5
CU37V	33,0	82,1
CU45V	31,5	56,2
CU24VD	15,0	36,8
CU25VD	18,0	43,5
CU26VD	20,5	50,2
CU24VM	15,5	41,7
CU25VM	18,5	50,0
CU26VM	21,5	58,6
CU27VM	24,5	67,0
CU34VM	21,0	56,2
CU35VM	25,0	66,8
CU36VM	30,0	77,7
CU24VML	15,5	41,7
CU25VML	18,5	50,0
CU26VML	21,5	58,6
CU27VML	24,5	67,0
CU34VML	21,0	56,2
CU35VML	25,0	66,8
CU36VML	29,5	77,7
CU24VMW	24,5	41,7
CU25VMW	17,5	50,0
CU26VMW	20,0	58,6
CU27VMW	23,0	67,0
CU34VMW	20,0	56,2
CU35VMW	24,0	66,8
CU36VMW	28,5	77,7
CU24VP	19,0	36,8
CU35VP	29,5	61,7

---

## Busch-Jaeger Elektro GmbH

Freisenbergstraße 2  
58513 Lüdenscheid  
busch-jaeger.de  
info.bje@de.abb.com

Zentraler Kundenservice:  
Tel.: 02351 956-1600  
Fax: 02351 956-1700

Hinweis:  
Technische Änderungen der Produkte sowie Änderungen im Inhalt dieses Dokuments behalten wir uns jederzeit ohne Vorankündigung vor. Bei Bestellungen sind die jeweils vereinbarten Beschaffenheiten maßgebend. ABB STRIEBEL & JOHN übernimmt keinerlei Verantwortung für eventuelle Fehler oder Unvollständigkeiten in diesem Dokument.

Wir behalten uns alle Rechte an diesem Dokument und den darin enthaltenen Gegenständen und Abbildungen vor. Vervielfältigung, Bekanntgabe an Dritte oder Verwertung seines Inhaltes – auch von Teilen – ist ohne vorherige schriftliche Zustimmung durch ABB STRIEBEL & JOHN verboten.

© Copyright 2023 ABB STRIEBEL & JOHN.  
Alle Rechte vorbehalten. Technische Änderungen vorbehalten.